

CX7 & CX8

CX7.80 | CX7.90 | CX8.70 | CX8.80 | CX8.90



Nuova CX. Tonnellate di versatilità.

Fin dal loro lancio nel 2001, le New Holland CX si sono imposte come le mietitrebbie super convenzionali per eccellenza. Tanto che oggi, quasi vent'anni dopo, New Holland ha deciso di ridefinire la produttività della raccolta. La Serie CX7 & CX8 assicura una produttività smisurata con un ulteriore aumento della sua impressionante capacità operativa. Premiato dagli esperti, il nuovissimo battitore a 32 spranghe sfalsate Ultra-Flow™ opzionale migliora le prestazioni di trebbiatura, con un flusso di raccolto più regolare, un funzionamento più silenzioso, un consumo di combustibile ridotto e un aumento della capacità fino al 10%. Le nuove CX7 & CX8 dispongono inoltre di una vasta serie di comandi in cabina, che consentono la gestione del separatore rotativo, per un 10% di produttività giornaliera in più, l'apertura dei crivelli e la scelta tra trinciatura e andatura dei residui. Queste nuove funzionalità vanno a integrare le tecnologie leader nel settore come il sistema Opti-Speed™ che adatta automaticamente la velocità degli scuotipaglia per garantire una separazione eccellente con ogni tipo di prodotto, e i sistemi SmartTrax™, Opti-Fan™ e Opti-Clean™. Il vostro raccolto è in buone mani.



Progettate per essere mietitrebbie super convenzionali

L'attuale Serie CX di mietitrebbie super convenzionali top di gamma è frutto di un esteso programma di prove in campo eseguite con qualsiasi tipo di prodotto e condizione possibile, in tutto il mondo. Abbiamo cercato incessantemente di ricavare il massimo da ogni singola funzione, in modo che possiate fare affidamento sulla vostra CX per una produttività ai massimi livelli.



Nuovo sistema di compensazione Everest Sidehill

Il sistema opzionale Everest è in grado di compensare pendenze laterali fino al 18% per mantenere sempre una perfetta orizzontalità durante le operazioni di raccolta. La sezione di ingresso del canale elevatore è stata adattata per mantenere un'alimentazione ottimale anche sulle pendenze laterali più ripide e in combinazione con il sistema di riempimento del serbatoio granella garantisce le stesse prestazioni ottenibili su terreno piano. Il sistema Everest può funzionare anche in combinazione con un cassone crivellante autolivellante per garantire il 100% di efficienza su pendenze fino al 30%.



MYPLMCONNECT

MyPLM®Connect Telematics

MyPLM®Connect Telematics vi permette di connettervi alla vostra macchina in qualsiasi momento, restando comodamente seduti nel vostro ufficio e vi permette di inviare e ricevere informazioni in tempo reale, con grandi vantaggi a livello di risparmio di tempo e miglioramento della produttività. Il sistema è di serie con abbonamento di tre anni, o in alternativa con abbonamento di cinque anni come optional a richiesta.

CX7 & CX8: il non plus ultra delle mietitrebbie super convenzionali

La Serie CX7 & CX8, disponibile in cinque modelli, comprende la mietitrebbia convenzionale con la più elevata capacità al mondo. Potete scegliere tra cinque o sei scuotipaglia, e un'ampia gamma di opzioni che si adattano alle vostre esigenze.



Modelli	Larghezza taglio testata grano (m)	Testate mais Numero di file	Potenza max (CV)	N. di scuotipaglia	Capacità serbatoio cereale (L)
CX7.80	4,57 - 9,15	5 / 6 / 8	340	5	9.000
CX7.90	4,88 - 9,15	6 / 8 / 12	374	5	10.000
CX8.70	5,18 - 10,67	6 / 8 / 12	374	6	11.500
CX8.80*	6,10 - 12,50	6 / 8 / 12	415	6	11.500
CX8.90	6,10 - 12,50	6 / 8 / 12	460	6	12.500

* Disponibile solo nella versione SmartTrax™

Gamma CX7 & CX8.

Capacità straordinaria

Potendo arrivare a sviluppare fino a 460 CV, i modelli CX7 & CX8 mantengono fede al loro appellativo di mietitrebbie convenzionali tra le più potenti del mondo all'interno della gamma New Holland. Premiato dagli esperti, il nuovo battitore sfalsato Ultra-Flow™ opzionale migliora le prestazioni di trebbiatura, con un flusso di raccolto più regolare, un funzionamento più silenzioso, un consumo di combustibile ridotto e un aumento della capacità fino al 10%. Il serbatoio del cereale, maggiorato fino a una capacità di 12.500 litri, e l'aumento della velocità di scarico migliorano l'autonomia e la flessibilità della raccolta. Unico nel settore, il sistema Opti-Speed™ adatta automaticamente la velocità degli scuotipaglia in base al singolo prodotto, garantendo un incremento della capacità anche del 10%. Capacità superlativa. Produttività eccezionale.

Eccezionale qualità della raccolta

La delicata azione di sgranatura del sistema New Holland a quattro organi trebbianti, premiata dagli esperti, lavora in modo efficace e non aggressivo ogni singola spiga, trattando delicatamente anche la paglia. Con i nuovi comandi in cabina è possibile gestire il Rotary Separator, l'apertura dei crivelli e la selezione della funzione di trinciatura/andatura. L'efficienza combinata delle tecnologie Opti-Clean™ e Opti-Fan™ permette di ottenere una granella impeccabile, migliorando anche del 20% le prestazioni di pulizia. Qualità superlativa. Uniformità eccezionale.

Costi di esercizio ridotti

La gamma CX beneficia di tecnologie leader nel settore per la conformità alle normative sulle emissioni. L'intera gamma CX è equipaggiata con tecnologia ECOBlue™ HI-eSCR 2 per la conformità alle normative sulle emissioni Stage V, le più severe del settore, e non scende a compromessi sulle prestazioni, come è lecito attendersi dalla gamma CX. Se aggiungete lunghi intervalli di manutenzione a 600 ore e il sistema SmartTrax™ per la riduzione del compattamento del terreno, ne deriva un guadagno costante nel tempo.

Piacere di guida assoluto

La cabina Harvest Suite™ Ultra è stata concepita per garantire il non plus ultra a livello di comfort ed ergonomia durante la raccolta. La cabina maggiorata da 3,7 m³, con 6,3 m² di superficie vetrata, è più grande di quasi il 7% rispetto ai modelli precedenti, con più spazio e più visuale, per un maggiore comfort e una maggiore precisione durante la raccolta. Con 73 dBA si conferma come la cabina più silenziosa sul mercato. Il monitor touchscreen a colori IntelliView™ IV ultra-largo da 26,4 cm, può essere posizionato sull'arco visivo ideale di ogni operatore. Se si esegue la raccolta durante le ore notturne, il pacchetto luci a LED consente una produttività realmente costante, 24 ore su 24. A tutto questo si abbinano i nuovi interni di ispirazione automobilistica.

Sistema di guida automatica IntelliSteer® con sistema IntelliTurn™ di svolta automatica a fine campo

Tecnologia IntelliField™ di condivisione di dati tra veicoli, come confini, mappe di copertura e tracciati

Serbatoio cereale fino a 12.500 litri di capacità

Pacchetto sistema telematico MyPLM®Connect Professional di serie

Fino a 27 fari da lavoro a LED inclusi quelli a lunga gittata

Cabina Harvest Suite™ Ultra

Sistema di alimentazione a quattro catene

Nuove ruote tastatrici su testata Varifeed™ da 10,67 m e 12,5 m, disponibili come optional a richiesta

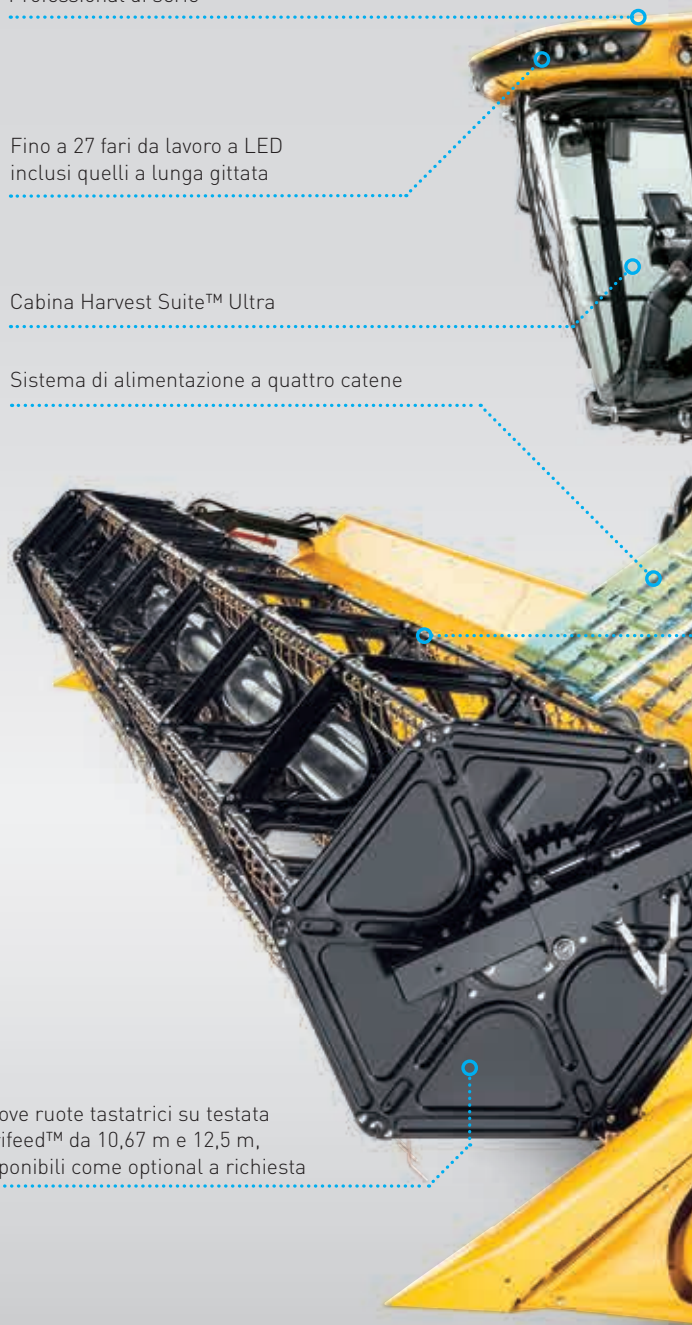



Sistema a quattro organi trebbianti incluso il nuovo battitore sfalsato Ultra-Flow™ optional, Medaglia d'Argento ad Agritechnica

Tecnologia Opti-Speed™

Tecnologia di analisi dei nutrienti con sensore NIR NutriSense™

Motore Cursor fino a 460 CV con tecnologia ECOBlue™ HI-eSCR 2 Stage V

Cassone crivellante autolivellante

Tecnologia Dual-Chop™

Sistema Opti-Clean™

Tecnologia Opti-Fan™

Nuovo sistema di compensazione Everest Sidehill opzionale

Coclea con unione decentrata per migliorare la produttività

Sistema SmartTrax™ con tecnologia Flex o SmartTrax™ con sospensioni Terraglide™



La storia della moderna mietitrebbiatura secondo New Holland.

1952: Dalla linea di produzione di Zedelgem esce la prima mietitrebbia convenzionale semovente d'Europa. Da allora, la raccolta non sarà più la stessa.

1955: La mietitrebbiatura meccanizzata è agli albori: agli agricoltori servono mietitrebbie convenzionali di piccole dimensioni. Ad accontentarli ci pensa la M73, l'unica mietitrebbia della storia con un battitore che non supera il metro di larghezza (73 cm).

1958: Il modello M103 impone nuovi standard di produttività, con una resa record di 7 tonnellate/ora. Altro record: in meno di 10 anni escono dalla linea di produzione ben 27.510 esemplari di M103.

1963: La M140 è la prima vera mietitrebbia "moderna", che privilegia il comfort dell'operatore e la capacità del serbatoio cereale. Per aumentare la produttività, è il primo modello con un battitore da 1,25 m di diametro e 5 scuotipaglia.

1970: Un'altra rivoluzione scuote il panorama della raccolta: l'avvento del separatore rotativo sulla Serie 1550. A distanza di 40 anni, questa tecnologia è ancora utilizzata nelle mietitrebbie convenzionali al top della gamma.

1977: La Serie 8000 è la prima a beneficiare della tecnologia a 6 scuotipaglia. Comfort della cabina, sistema di inversione della coclea, sistema di recupero Roto-Thresher™ e cassone crivellante a doppia cascata migliorano notevolmente le prestazioni della mietitrebbia.

1986: La Serie TX30 è progettata specificamente per i professionisti della raccolta. Alla visibilità eccezionale associa una maggior autonomia di lavoro e monitor intuitivi per prestazioni straordinarie.



Made in Zedelgem

I modelli CX7 & CX8 top di gamma sono costruiti a Zedelgem, in Belgio, dove ha sede il Centro di Eccellenza Globale New Holland per le macchine da raccolta. È qui che, oltre 100 anni fa, Leon Claey's costruì la sua prima trebbiatrice, destinata a rivoluzionare il mondo della raccolta. Zedelgem è sinonimo di soluzioni rivoluzionarie per la raccolta, come dimostra la produzione, nel 1952, della prima mietitrebbia europea semovente. Oggi, i progettisti delle "gialle" sono impegnati a sviluppare le macchine da raccolta della prossima generazione. Grazie al sofisticato processo di sviluppo prodotto e alle notevoli competenze di una forza lavoro dedicata che lavora con impegno in una struttura produttiva World Class Manufacturing, le mietitrebbie CX7 & CX8, così come tutte le macchine da raccolta al top della gamma delle serie CR, BigBaler e FR, continuano a rappresentare un punto di riferimento per l'intero settore.

1994: La TX60 sviluppa una potenza fino a 325 CV e può montare una poderosa testata da 9,14 m con flottazione laterale.

2001: Fanno la loro comparsa sul mercato le CX700 e CX800, imponendosi per il loro styling elegante e, soprattutto, per la loro cabina Harvest Suite™, che ottiene un successo immediato grazie alla visibilità eccezionale e all'eccellente ergonomia di bordo. Questi modelli sono anche i primi ad essere predisposti per l'agricoltura di precisione.

2007: Con la Serie CX8000, la raccolta diventa ancora più semplice, grazie al monitor IntelliView™ II e ai motori Tier 3.

2010: L'introduzione della tecnologia di riduzione catalitica selettiva ECOBlue™ SCR permette di ridurre addirittura del 10% il consumo di combustibile.

2013: Sui modelli CX7000 e CX8000 Elevation viene introdotto il sistema Opti-Speed™ che adegua automaticamente la velocità degli scuotipaglia alla pendenza del campo. La separazione personalizzabile a seconda del prodotto aumenta ulteriormente la produttività e la qualità della raccolta.

2015: La Serie CX7 & CX8 celebra 15 anni di eccellenza nella raccolta superconvenzionale con l'introduzione della cabina Harvest Suite™ Ultra, il nuovo standard di riferimento.

2019: Introduzione della tecnologia ECOBlue™ HI-eSCR 2 per la conformità alle normative sulle emissioni Stage V.

2020: Lancio della nuova gamma CX con il nuovissimo battitore sfalsato Ultra-Flow™ optional, premiato con la Medaglia d'Argento ad Agritechnica, che incrementa la capacità, riduce il consumo di combustibile e gli ingolfamenti consentendo una raccolta più silenziosa.

1994



2001



2007



2010



2013



2015



2019



Sempre avanti a tutti.

New Holland sa che il processo di raccolta inizia dal taglio del prodotto. Da come il prodotto entra nella macchina dipende infatti la qualità della raccolta; perciò, abbiamo pensato di sviluppare e costruire internamente molti tipi diversi di testate grano che si adattano ad ogni tipo di prodotto e di azienda agricola. Le testate sono disponibili in larghezze da 4,57 a 12,50 m e sono personalizzabili in diverse configurazioni per adattarsi meglio alle vostre esigenze specifiche. Disponibile per le testate Varifeed™ da 7,62 m a 12,5 m, la nuova gamma di carrelli portabarra di New Holland a quattro ruote sterzanti offre sicurezza, stabilità e massima manovrabilità con velocità fino a 40 km/h.

Testate grano		CX7.80	CX7.90	CX8.70	CX8.80*	CX8.90
Larghezza di taglio della barra High Capacity	(m)	4,57 - 7,32	5,18 - 7,32	5,18 - 9,15	6,10 - 9,15	6,10 - 9,15
Larghezza di taglio della barra Varifeed™	(m)	4,88 - 9,15	4,88 - 9,15	6,70 - 10,67	6,70 - 12,50	6,70 - 12,50
Carrello portabarra Varifeed™	(m)	7,62 - 9,15	7,62 - 10,67	7,62 - 10,67	7,72 - 12,50	7,72 - 12,50
Larghezza di taglio della barra Superflex	(m)	6,10 - 7,32	6,10 - 9,15	6,10 - 10,67	6,10 - 10,67	6,10 - 10,67
Larghezza di taglio delle testate riso	(m)	5,18 - 7,32	5,18 - 7,32	5,18 - 7,32	5,18 - 7,32	5,18 - 7,32



Testate grano Varifeed™: adatte ad ogni tipo di prodotto

- Le testate Varifeed™ sono dotate di una nuova coclea frazionata a disegno sfalsato, concepita appositamente per sfruttare al massimo la capacità della testata e garantire un consumo ridotto sui modelli da 10,67 m e 12,5 m
- La gamma è ideale per garantire la massima qualità della raccolta e un taglio uniforme in terreni con prodotti di diverse altezze
- Per un'alimentazione perfetta, l'escursione orizzontale della lama di taglio è stata portata a 575 mm
- La coclea da 660 mm di diametro con ampie spire assicura un'alimentazione rapida e regolare
- Le dita retrattili e regolabili tra ciascuna spira abbassano il prodotto sotto la coclea per garantire un'alimentazione continua e senza intoppi



Rimorchi per testate

Disponibile per le testate Varifeed™ da 7,62 a 12,5 m, la nuova gamma di quattro rimorchi New Holland a ruote sterzanti per testate offre sicurezza, stabilità e il massimo della manovrabilità a velocità fino a 40 km/h. Le staffe di posizionamento auto-allineanti e un affidabile sistema di bloccaggio con perno di sicurezza assicurano tempi morti minimi quando si scollega la testata. Un grande contenitore con serratura e la ruota di scorta a bordo sono optional sui rimorchi fino a 9,15 m e di serie sui modelli più grandi.



Per velocità di lavoro elevate: barre High Capacity

- La barra High Capacity è dotata di aspo di grande diametro facilmente regolabile
- La lama ad alta velocità e le dita retrattili per tutta la larghezza della coclea offrono un'elevata velocità sul campo e assicurano un'alimentazione uniforme del prodotto
- La barra High Capacity per riso è dotata di spire della coclea più spesse del 50%, rivestite con Hardox per ridurre l'usura

Flessibilità di raccolta per un'efficienza garantita

- La barra Superflex è la soluzione ideale sui dislivelli
- Il fondo della barra falciante è in grado di flettersi di 110 mm sui terreni irregolari per assicurare un taglio preciso e un'altezza uniforme delle stoppie
- La coclea ad ampie spire completamente flottante garantisce un'alimentazione rapida e regolare persino con i prodotti più pesanti
- Anche la frequenza di taglio di 1.150 colpi/min e la registrazione orizzontale idraulica dell'aspo direttamente dalla cabina concorrono a migliorare l'alimentazione e la lavorazione del prodotto
- È possibile sincronizzare il regime dell'aspo al cambio, in modo che l'alimentazione rimanga costante anche quando varia la velocità d'avanzamento della macchina



Lame completamente integrate per la colza

- Le nuove lame laterali optional a 36 denti sono state riprogettate con un punto di montaggio più basso. La nuova conformazione più leggera le rende più facili da collegare alla testata Varifeed™ per un utilizzo ancora più semplice e intuitivo.
- L'instradamento migliorato delle tubazioni idrauliche contribuisce a minimizzare gli ingolfamenti di prodotto durante la raccolta.
- Controllabili mediante un interruttore sulla console di destra, garantiscono una raccolta più efficiente della colza
- Quando non servono, possono essere riposte nell'apposito comparto sulla testata



Controllo automatico dell'altezza della testata

Il sistema avanzato di controllo automatico dell'altezza della testata prevede tre modalità di lavoro:

- La modalità di compensazione utilizza una pressione di contatto al suolo preimpostata e mantenuta costante idraulicamente, per assicurare una raccolta efficiente dei prodotti allettati o bassi, come i piselli e la soia
- La regolazione automatica dell'altezza di taglio mantiene l'altezza di taglio preimpostata utilizzando, oltre ai cilindri di regolazione idraulica della testata, anche alcuni sensori montati nella parte inferiore della testata stessa
- Il sistema Autofloat™ III utilizza una combinazione di sensori che permettono alla testata di seguire ancora meglio la conformazione dei terreni irregolari e di regolarne con tempi di risposta più rapidi la posizione, tramite un meccanismo idraulico, in modo da mantenere un'altezza di taglio uniforme e prevenire l'effetto "ruspa"
- Per migliorare la capacità di seguire il profilo del terreno, le testate Varifeed da 10,67 m e 12,5 m possono essere fornite a richiesta con ruote tastatrici



Preparatevi al meglio.

A integrazione dell'ampia gamma di testate per mietitrebbia New Holland, il suo partner strategico MacDon completa l'offerta con le testate a tappeti FD2 leader a livello mondiale. La FD2 FlexDraper® rappresenta l'evoluzione della testata che si adegua al profilo del terreno, introdotta per la prima volta sul mercato da MacDon quasi 20 anni fa. MacDon ha continuato ad ascoltare e a coadiuvare gli agricoltori nelle condizioni più impegnative della vita reale. Cosa significa questo per voi? Significa potere avere di più in termini di dimensioni, robustezza e innovazioni per la raccolta. Quindi, nel caso non foste ancora convinti, ecco qualche altro motivo per cui la FD2 costituisce l'abbinamento perfetto per le più recenti mietitrebbie New Holland:

Più grande - Alimentazione ad alto volume con spighe rivolte verso la mietitrebbia

Il nuovissimo telaio della FD2 è dotato di una piattaforma ultra profonda con tappeti da 127 cm di profondità ed è ora disponibile in configurazioni da 9,1 a 15,2 metri. La FD2 offre fino al 20%* di capacità di alimentazione in più, con le spighe verso la mietitrebbia, anche nelle colture più alte e folte. Il sistema di alimentazione del prodotto FeedMax™ ottimizza ulteriormente le prestazioni. Se a questo poi si aggiungono il flusso attivo del prodotto, il movimento brevettato dell'aspo e il nuovo sistema di posizionamento dell'aspo ShatterGuard, la FD2 è pronta per entrare in azione.

Più velocità - Taglia più pulito. Taglia più veloce. Taglia di più.

Il sistema di taglio ad alta velocità ClearCut™ di MacDon offre proprio questo: un taglio pulito a una velocità superiore anche del 30%*. A questo risultato contribuisce la trasmissione della lama di taglio migliorata, con più potenza e una nuova geometria delle sezioni dei coltelli con il 25% in più di superficie tagliente. Otterrete un taglio perfetto grazie alle due esclusive protezioni dei coltelli ClearCut; si può scegliere tra protezioni a punta o protezioni PlugFree™, studiate per resistere agli ingolfamenti anche nelle condizioni più avverse.

Più flessibilità - Un profilo da sogno

La leggendaria capacità di MacDon di seguire il profilo del terreno continua anche con la FD2. Il sistema Active Float System di MacDon si abbina a una flessibilità aumentata anche del 70%* per un'esperienza di raccolta mai provata prima. La tecnologia Flex-Float Technology® risulta ulteriormente potenziata dalle ruote tastatrici opzionali ContourMax™ di MacDon. Queste ruote consentono alla testata di seguire il profilo del terreno e di lasciare una stoppia regolare e uniforme, tagliando a un'altezza da terra compresa tra i 2,5 e i 45,7 cm.

* Rispetto al modello MacDon precedente



Testata a tappeti		CX7.80	CX7.90	CX8.70	CX8.80	CX8.90
Testata MacDon FD2 FlexDraper®	(m)	9,15	9,15	9,15 - 10,67	9,15 - 12,50	9,15 - 13,70



Una soluzione di raccolta polivalente

La testata MacDon FD2 FlexDraper® può raccogliere ogni tipo di prodotto. La FD2 infatti può essere convertita rapidamente da una testata a telaio flessibile a una telaio rigido spostando semplicemente una leva su ogni lato della testata, offrendovi la versatilità necessaria per passare da un tipo di prodotto all'altro. Cereali, semi oleosi, legumi, praticamente qualsiasi prodotto in qualsiasi condizione; un altro motivo per cui la FD2 rappresenta un incremento decisivo per le prestazioni della vostra mietitrebbia.

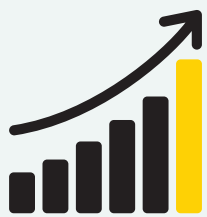

20%

PIÙ CAPACITÀ



30%

PIÙ VELOCITÀ

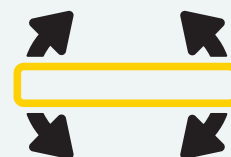

70%

PIÙ FLESSIBILITÀ

Una combinazione perfetta.

New Holland ha sviluppato una gamma di testate mais progettate per abbinarsi perfettamente al profilo operativo delle macchine CX7 & CX8. Frutto di approfonditi test in campo, entrambe le versioni, rigide e richiudibili, garantiscono un aumento della produttività e dell'affidabilità della raccolta.

Testate mais	CX7.80	CX7.90	CX8.70	CX8.80*	CX8.90
Numero di file delle testate mais richiudibili	6 - 8	6 - 8	6 - 8	6 - 8	6 - 8
Numero di file delle testate mais rigide	5 - 8	6 - 12	6 - 12	6 - 12	6 - 12

* Disponibile solo nella versione SmartTrax™



Testate mais innovative per una moderna raccolta

- La rinnovata gamma di testate mais soddisfa le moderne esigenze di incremento della produttività e di efficienza della raccolta
- Le punte più corte seguono meglio il profilo del terreno per evitare di "abbattere" il prodotto
- Le alette dirigono tutti i chicchi sciolti verso la parte posteriore della testata, riducendo le perdite di prodotto
- Le piastre di usura sostituibili prolungano la durata della testata e tutte le punte sono assistite da ammortizzatori a gas per facilitarne la pulizia e la manutenzione



Richiudibile o rigida: a voi la scelta

- Le testate rigide sono disponibili nelle versioni a 6, 8 e 12 file
- Le testate richiudibili sono perfette per le operazioni che necessitano di frequenti trasferimenti e le varianti a 6 e 8 file si ripiegano entro il limite di 3,5 m

Stalk Stomper: gli "spiana stoppie" che proteggono gli pneumatici

- Per le testate mais fisse o richiudibili è disponibile a richiesta un kit Stalk Stomper
- L'usura degli pneumatici e dei cingoli durante la raccolta del mais viene ridotta grazie all'appiattimento delle stoppie davanti alle ruote



Trinciatura degli stocchi ai vertici della categoria

- Possibilità di montare i trinciastocchi integrati, perfetti per ridurre al minimo o a zero le operazioni di aratura
- L'inserimento individuale delle file garantisce la massima flessibilità
- I clienti concordano: New Holland offre una soluzione "ai vertici della categoria"



Funzionamento affidabile

- Tutte le testate mais New Holland sono progettate per prestazioni di raccolta al top in ogni condizione di lavoro
- I rulli mungitori hanno quattro coltelli per abbattere con forza stocchi di qualsiasi dimensione
- Le piastre di stacco sono regolabili elettronicamente dalla cabina per adattarsi a tutti i tipi di stocchi e di pannocchie
- I divisori rotanti optional migliorano ulteriormente la raccolta del mais allettato





Alimentazione migliorata per una raccolta più efficiente.

Il sistema di alimentazione delle CX7 & CX8 è stato notevolmente migliorato per renderne ancora più efficiente il funzionamento. L'alimentazione è ora dotata di quattro catene con barrette di collegamento per migliorare il flusso di prodotto e garantire un'alimentazione regolare. La larghezza del canale elevatore è esattamente la stessa del battitore, in modo da assicurare un flusso continuo e omogeneo di prodotto, impedendo ingolfamenti che compromettono l'efficienza della resa operativa e pregiudicano la produttività. Per soddisfare l'enorme appetito delle CX7 & CX8, la velocità del canale elevatore è stata aumentata del 5% ed è ora di 575 giri al minuto. Oltre alle trasmissioni rinforzate, anche la struttura e la parte anteriore dell'intelaiatura sono state ulteriormente potenziate per consentire alla macchina di lavorare in modo efficiente le enormi quantità di prodotto raccolto dalle barre Varifeed™ da 12,50 metri.

Flusso omogeneo di prodotto

- Un canale elevatore heavy-duty con 4 catene garantisce un'alimentazione omogenea al battitore della CX
- Un rullo montato in posizione centrale lungo il canale elevatore, non raffigurato nell'immagine accanto, esercita una maggiore pressione sul raccolto per favorire l'alimentazione in condizioni difficili di paglia umida o verde, mantenendo la produttività anche nelle condizioni di raccolta più estreme

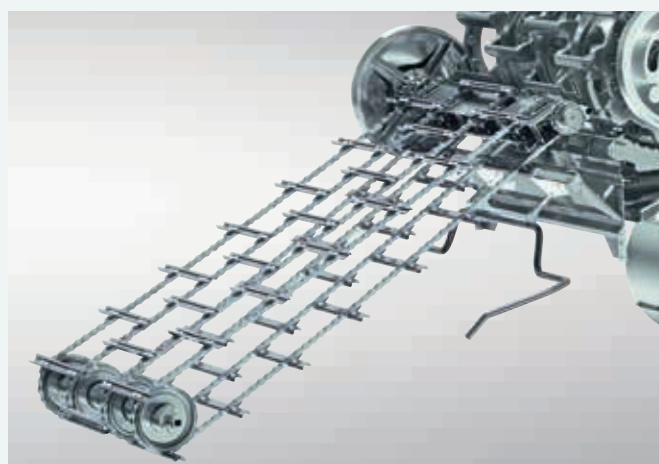

Parasassi ad azione continua

- Il sistema parasassi fa immediatamente cadere le pietre nell'apposita vasca, impedendo che raggiungano il battitore
- Il parasassi può essere svuotato azionando una leva a portata di mano
- Questo sistema protegge l'integrità della macchina e la purezza del raccolto
- Un sensore sul monitor a colori con schermo touchscreen IntelliView™ IV indica che la vasca parasassi è aperta



Ingolfamenti risolti in pochi secondi

- Il sistema di inversione idraulica della testata risolve istantaneamente qualsiasi problema di ingolfamento del prodotto
- Tutta la testata e il canale elevatore possono essere fatti "ondeggiare" avanti e indietro per sbloccare la macchina



Funzionamento intelligente.

Eseguire la raccolta in modo produttivo è un'abilità che si affina nel tempo. New Holland ha messo a punto tecnologie che assistono gli operatori nel garantire una raccolta efficiente e produttiva durante il lavoro su campi con rese variabili. La nuova tecnologia IntelliCruise™ II a risposta più rapida utilizza una serie di sensori per ottimizzare automaticamente le prestazioni della CX.



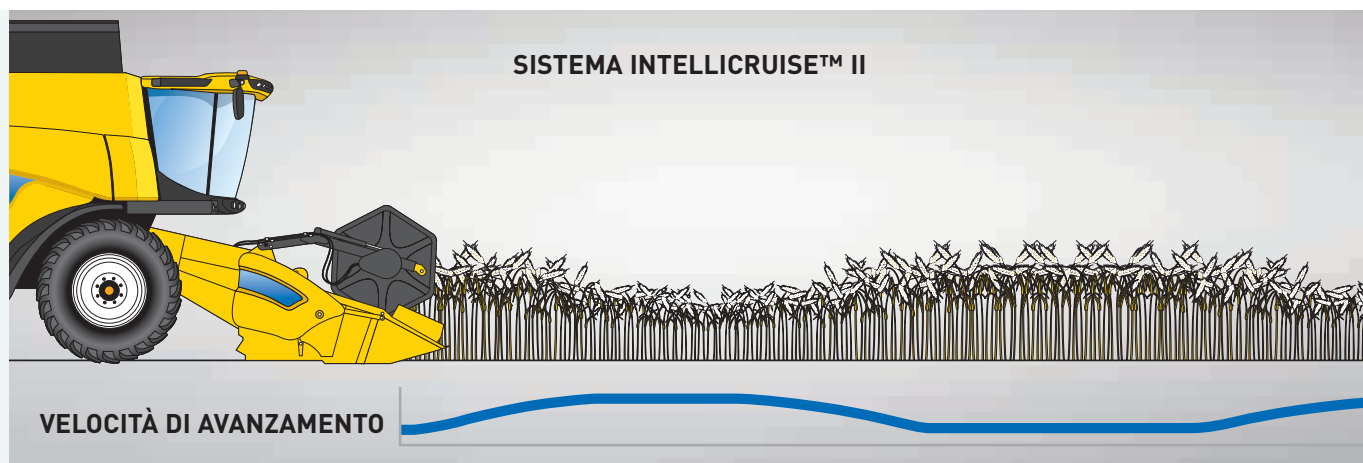

Modalità di funzionamento su misura

Gli operatori possono selezionare tre diverse strategie di guida per la nuova funzione IntelliCruise™ II:

Produttività massima. Se si lavora in “finestre meteo” ristrette o si desidera ottimizzare le prestazioni dei contoterzisti, è possibile selezionare questa modalità. La velocità di avanzamento della mietitrebbia viene impostata in modo da sfruttare tutta la potenza del motore e funzionare al carico massimo.

Resa fissa. Questa modalità è stata pensata per una resa uniforme della mietitrebbia. La velocità di avanzamento viene variata per mantenere un flusso di prodotto costante.

Perdita limitata. Quando ogni chicco conta e la priorità è ridurre al minimo le perdite di prodotto, questa modalità consente di controllare la velocità di avanzamento per garantire che le perdite non superino il limite predefinito.



Prestazioni di trebbiatura ai vertici della categoria.



I quattro organi trebbianti garantiscono una sgranatura delicata ma efficiente. L'enorme battitore, con un diametro di ben 750 mm, è in grado di sgranare anche le spighe più tenaci a una velocità imbattibile. L'angolo di avvolgimento di 111° migliora la separazione e aumenta enormemente la superficie di sgranatura del controbattitore: 1,18 m² sui modelli a 6 scuotipaglia e 0,98 m² sui modelli a 5 scuotipaglia. Trebbiatura efficace, ma delicata. Il vostro passaporto per una produttività, una qualità della granella e una qualità della paglia imbattibili!

Kit battitore a bassa velocità

Per quelle attività in cui è fondamentale limitare i danni ai chicchi di mais, il kit battitore a bassa velocità opzionale consente agli operatori di abbassare la velocità del battitore per ridurre al minimo la rottura della granella.

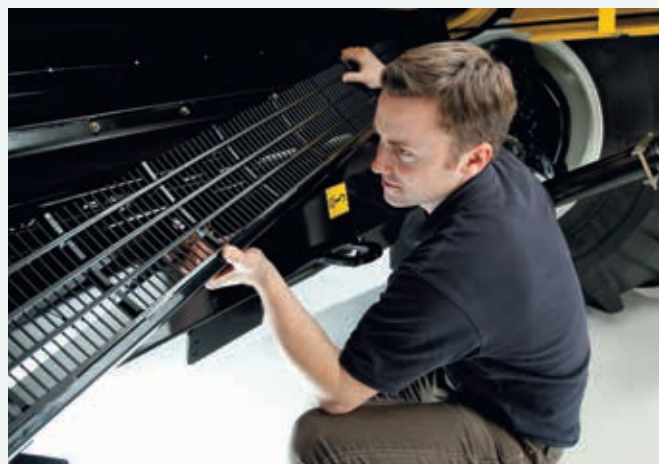
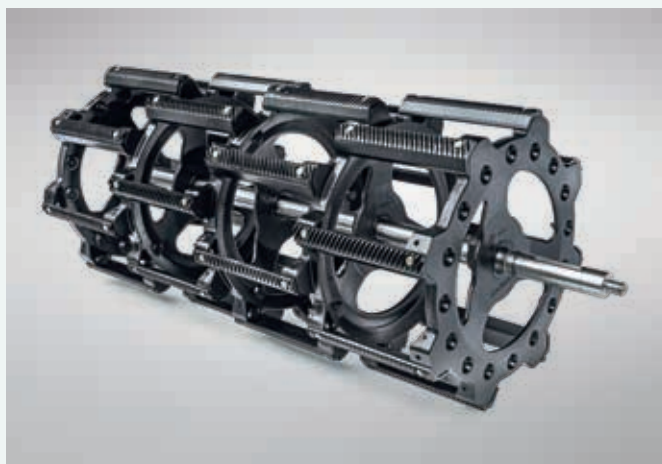

Lanciato e subito premiato: battitore sfalsato Ultra-Flow™ per una trebbiatura più efficiente

New Holland ha sviluppato il nuovo battitore a 32 spranghe sfalsate Ultra-Flow™, premiato con la Medaglia d'Argento ad Agritechnica 2019, per incrementare le prestazioni complessive in trebbiatura. Il battitore a sezioni monta delle spranghe di sgranatura disassate adatte a tutti i prodotti con granella piccola e configurabili anche per il mais. Con questo sistema il flusso del prodotto è più regolare, il che riduce la rumorosità in cabina, un consumo di combustibile ridotto e meno ingolfamenti. Anche la capacità migliora del 10% grazie a un sistema ancora più robusto e durevole.

Controbattitore a sezioni: facile da gestire, rapido da modificare

- Riduzione dei tempi di riconfigurazione da 6 ore a 20 minuti, quando si passa da un prodotto all'altro
- È possibile installare varie combinazioni di sezioni del controbattitore, per adeguarsi a svariate tipologie di prodotto
- Non è necessario rimuovere il canale elevatore della paglia

Controbattitore / Battitore	Battitore Standard	Battitore Standard + Coperchi	Battitore Sfalsato Ultra-Flow™	Battitore Sfalsato Ultra-Flow™ + Coperchi	Battitore Universale + Spranghe Standard	Battitore Universale + Spranghe Dentate
Cereali	✓	-	✓	-	✓	-
Mais	-	✓	-	-	-	-
Controbattitore per mais con barre cilindriche	-	-	-	✓	-	-
Riso	-	-	-	-	-	✓

Il battitore principale con diametro di 750 mm mantiene ottime prestazioni di sgranatura anche a basse velocità, per ridurre le vibrazioni e proteggere la trasmissione. L'elevata inerzia della massa del battitore è ideale quando si lavora su prodotti irregolari o umidi. L'attrito delle spranghe integrate di sgranatura sulla superficie del controbattitore rende ancora più efficace la separazione.

Il mulinello Straw Flow™ completa la separazione forzata e dirige il prodotto sopra gli scuotipaglia per completare il processo di separazione.

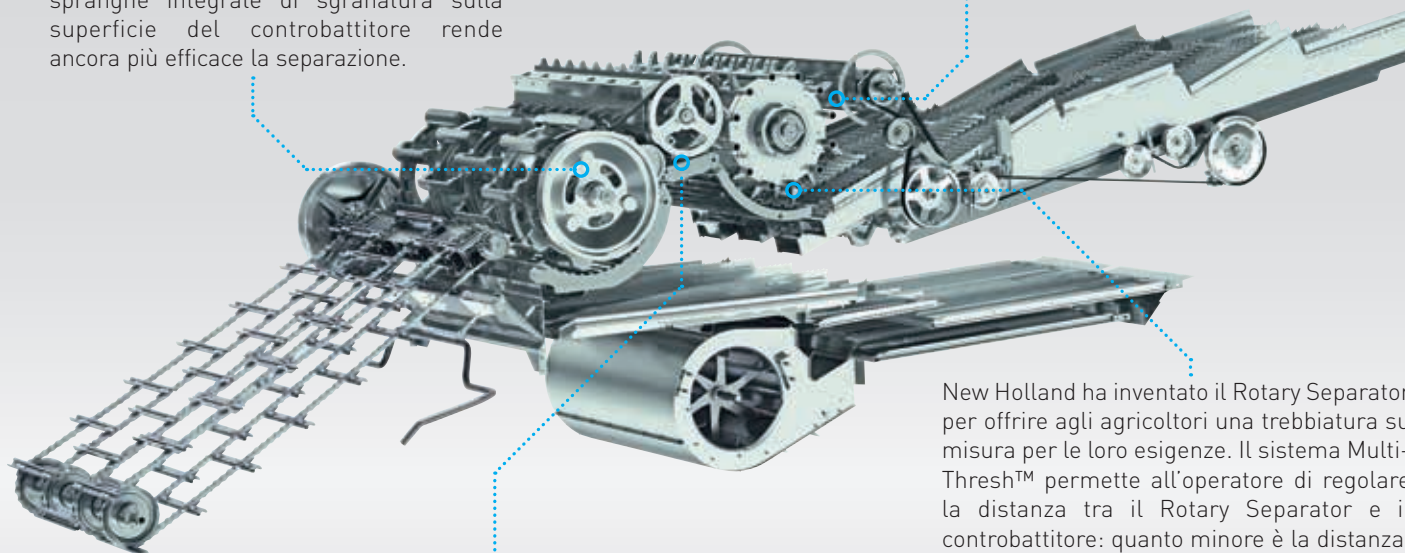

I denti seghettati del mulinello impediscono grovigli di prodotto, migliorandone il flusso in qualsiasi condizione, soprattutto quando si lavora con prodotti marginali a elevato tenore di umidità.

New Holland ha inventato il Rotary Separator per offrire agli agricoltori una trebbiatura su misura per le loro esigenze. Il sistema Multi-Thresh™ permette all'operatore di regolare la distanza tra il Rotary Separator e il controbattitore: quanto minore è la distanza, tanto più aggressiva è la separazione; viceversa, per la paglia lunga non tagliata occorre impostare una distanza maggiore. Le spranghe integrate spingono una maggior quantità di granella attraverso il controbattitore impartendo numerosi cambi di direzione, in modo che tutto il prodotto giunga al serbatoio cereale senza perdere nemmeno un chicco. Inoltre questo sistema è ora controllabile dal comfort della cabina.

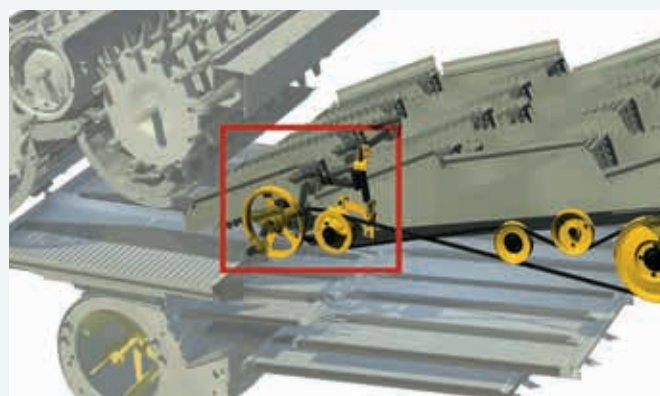
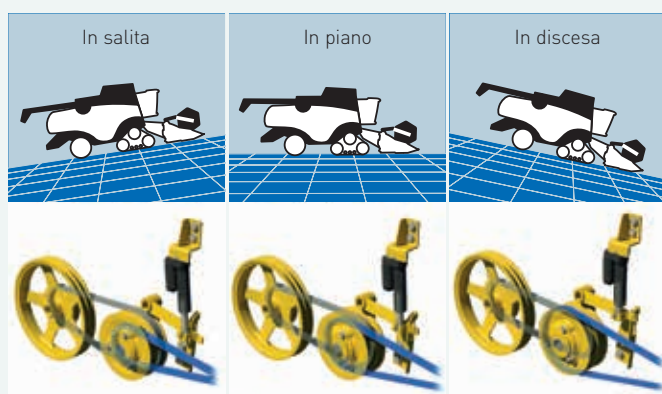

Scuotipaglia Opti-Speed™ con adeguamento automatico della velocità alla pendenza: un'esclusiva New Holland

- Di serie su tutte le mietitrebbie CX, il sistema Opti-Speed™, per l'adeguamento automatico della velocità degli scuotipaglia, incrementa la produttività fino al 10%
- Basta scegliere l'impostazione per grano, mais, colza o riso, e le CX7 & CX8 regoleranno automaticamente la velocità degli scuotipaglia in base al prodotto selezionato
- Sui tratti in salita la velocità degli scuotipaglia viene ridotta in modo da evitare le perdite di granella dalla macchina
- Sui tratti in discesa la velocità viene aumentata per evitare ingolfamenti e inefficienze della separazione
- Il sistema dialoga continuamente con i sistemi Opti-Fan™ e Opti-Clean™ per regolare con precisione la velocità degli scuotipaglia da 170-240 giri/min

Pulizia eccezionale.

Ogni agricoltore sa che una buona pulizia della granella è la miglior garanzia di un buon guadagno. Ecco perché le CX7 & CX8 offrono la granella più pulita del loro segmento di mercato. L'esclusivo sistema New Holland Opti-Speed™ utilizza una tecnologia che permette di adeguare automaticamente la velocità degli scuotipaglia alla pendenza del campo e al tipo di prodotto per assicurare una separazione precisa di tutti i chicchi, con qualsiasi prodotto e in qualsiasi condizione. L'interazione continua con i sistemi pluripremiati Opti-Clean™ e Opti-Fan™ fa sì che la pulizia della granella sia una costante nel vostro lavoro. Volete una pulizia eccezionale? Le CX7 & CX8 ve la offrono.



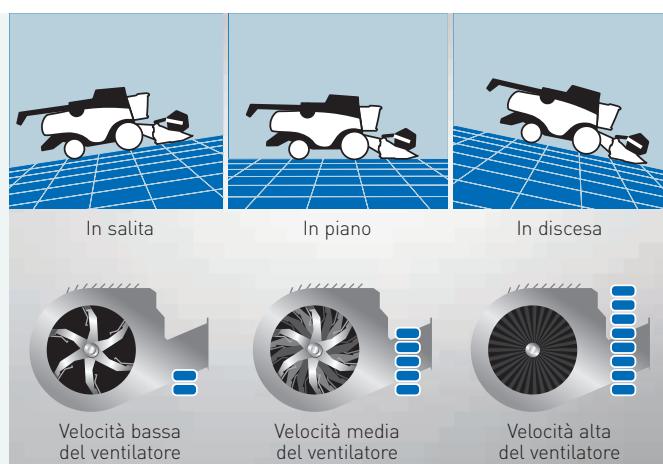

Tecnologia Opti-Fan™ a prova di gravità

- Il sistema Opti-Fan™ compensa gli effetti della gravità durante la raccolta
- Basta selezionare la velocità desiderata del ventilatore quando si è in piano e il sistema la adeguerà automaticamente sia in salita che in discesa per mantenere una pulizia ottimale
- La velocità del ventilatore diminuisce in salita per prevenire perdite di prodotto sui crivelli
- La velocità del ventilatore aumenta in discesa per impedire spessi accumuli di materiale sui crivelli



Pulizia eccezionale

- Il cassone crivellante fisso di serie, disponibile solo sui modelli con sei scuotipaglia, è perfetto per chi raccoglie prevalentemente in pianura
- Il cassone crivellante autolivellante optional può essere regolato comodamente dalla cabina
- L'angolo d'inclinazione del cassone crivellante viene automaticamente ottimizzato anche del 17% per neutralizzare gli effetti delle pendenze e impedisce l'accumulo della granella su un solo lato della macchina durante le svolte a fine campo

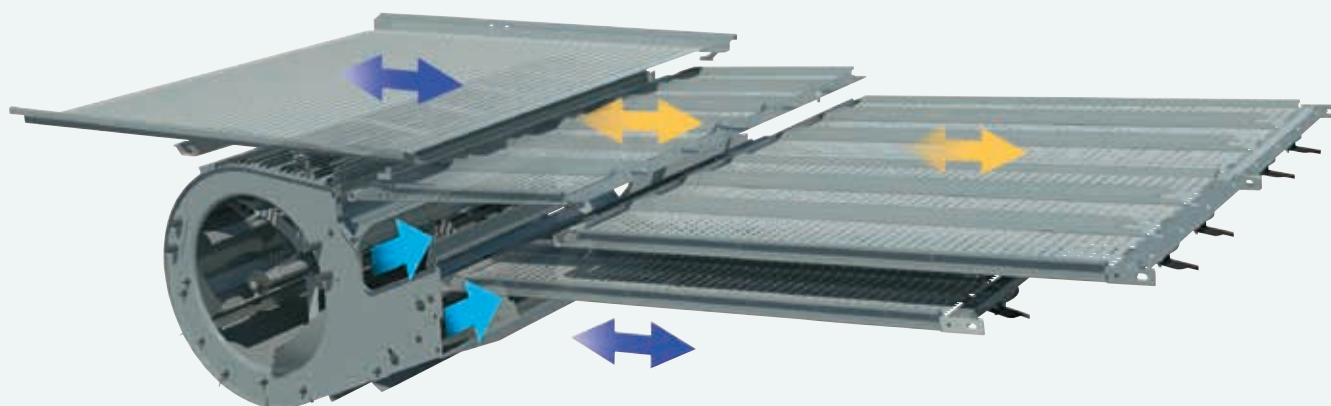

Granella purissima per il massimo guadagno

- Il sistema Opti-Clean™ ottimizza la corsa e l'angolo di lancio nel sistema di pulizia e migliora anche del 20% la capacità di pulizia
- Il piano preparatore, il precrivello e il crivello superiore funzionano in modo indipendente per ottimizzare il lavoro di pulizia e incrementare la capacità operativa. La corsa più lunga dei crivelli e l'angolo di lancio fortemente inclinato trattengono in aria una maggiore quantità di materiale, aumentando l'efficienza della pulizia
- Il movimento contrapposto del piano preparatore e del crivello inferiore rispetto al precrivello e al crivello superiore riduce le vibrazioni complessive della macchina, aumentando il comfort dell'operatore
- Il crivello e il precrivello sono regolabili a distanza, anche in movimento, comodamente dalla cabina

Rimozione facile del piano preparatore

- Per mantenere un'azione aggressiva dei gradini del piano preparatore in prodotti difficili come la colza o il mais, può essere necessaria una pulizia regolare
- Il piano preparatore CX può essere comodamente estratto dalla parte anteriore della macchina

Flusso d'aria preciso

- Grazie al design esclusivo del ventilatore a pale, la Serie CX7 & CX8 genera un volume d'aria massimo a una pressione costante, superando di gran lunga i modelli della concorrenza
- Il ventilatore è dotato di due aperture dedicate per dirigere un potente flusso d'aria sia al precrivello sia al crivello superiore, garantendo così una pulizia ottimale

Gestione di grandi volumi di granella.

Il serbatoio del cereale da 12.500 litri della CX8.90, oggi prodotto con la tipica livrea gialla della macchine da raccolta New Holland, può ora contenere il 9% di prodotto in più rispetto al modello precedente. L'apertura/chiusura elettronica dei coperchi del serbatoio cereale è di serie e viene comandata direttamente dalla cabina. Ulteriori vantaggi sono la riduzione delle perdite di granella quando si lavora in pendenza e la protezione della granella durante le soste notturne. La coclea centrifugatrice distribuisce uniformemente la granella nel serbatoio, eliminando le sacche d'aria e gli accumuli della granella su un solo lato della macchina.

Serbatoio cereale		CX7.80	CX7.90	CX8.70	CX8.80*	CX8.90
Capacità con estensione ribaltabile	(L)	9.000	10.000	9.500/11.500	11.500	12.500

* Disponibile solo nella versione SmartTrax™





Più lungo, più robusto, più preciso

- Il tubo di scarico è stato completamente ridisegnato e ora dirige il prodotto in avanti e verso l'esterno per distribuirlo meglio e a una distanza maggiore, il che significa che è possibile utilizzare rimorchi più alti con una capacità più elevata
- A richiesta, su tutti i modelli CX7 & CX8 può essere installata l'estensione da 1,3 m di lunghezza della coclea di scarico, per aumentare ulteriormente la flessibilità operativa
- La velocità di scarico è stata aumentata del 14% ed è ora di 125 litri al secondo: il serbatoio cereale più grande, da 12.500 litri, può quindi essere svuotato in meno di 2 minuti
- Il tubo di scarico girevole, comandabile mediante la leva multifunzione CommandGrip™, consente all'operatore di orientare il prodotto con precisione per riempire il rimorchio in modo ancora più uniforme



Robusta protezione per prodotti abrasivi

- Nel caso di operatività prolungata con prodotti abrasivi, come il riso, le CX7 & CX8 possono essere dotate di protezione "antiabrasione"
- Elevatore della granella, coclea centrifugatrice e coclea di scarico sono tutti realizzati in materiali heavy-duty, in grado di resistere a utilizzi protratti



Monitoraggio della granella

- New Holland ha progettato un vetro d'ispezione da 910 mm x 550 mm che si affaccia sul serbatoio granella di colore giallo
- Con una rapida occhiata, potete controllare sul monitor IntelliView™ IV il livello di riempimento del serbatoio cereale
- Un portello d'ispezione della granella, accessibile dalla piattaforma, facilita il prelievo manuale

Soluzioni flessibili su misura per la vostra azienda.

La paglia di alta qualità, ideale per la pressatura, è il risultato di un'ampia gamma di possibilità di regolazione. Nelle situazioni in cui la paglia viene trinciata, la corretta gestione dei residui è importante, soprattutto quando si praticano metodi di aratura e lavorazione del terreno di entità ridotta.

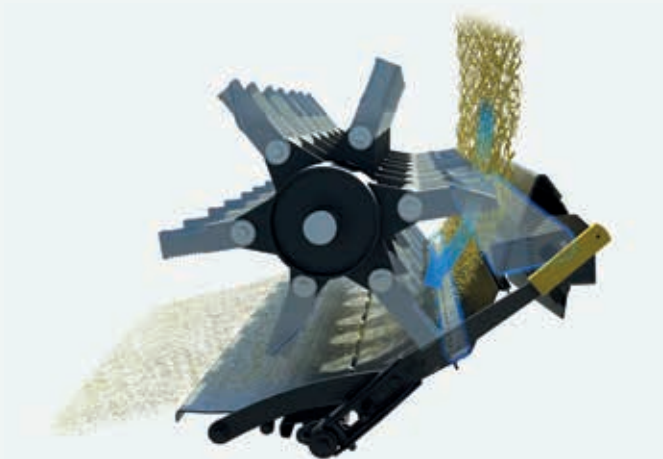

Nessuna fuoriuscita: trinciatura uniforme della paglia

- Il trinciapaglia Dual-Chop™ prevede un pettine supplementare che trattiene la paglia lunga
- Il taglio ripetuto degli steli assicura una trinciatura estremamente uniforme

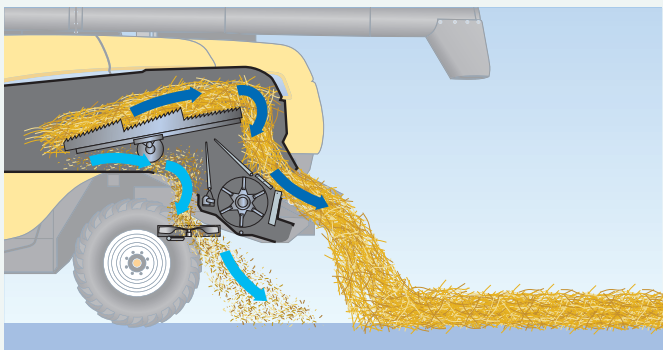

Pressatura perfetta

- Il sistema Multi-Thresh™ garantisce una gestione delicata del prodotto, mantenendo inalterata la struttura della paglia, con rotture minime
- Lo spargipula a doppio disco sparge la pula sul terreno oppure la dirige verso l'andana, accumulandola sotto la paglia da pressare



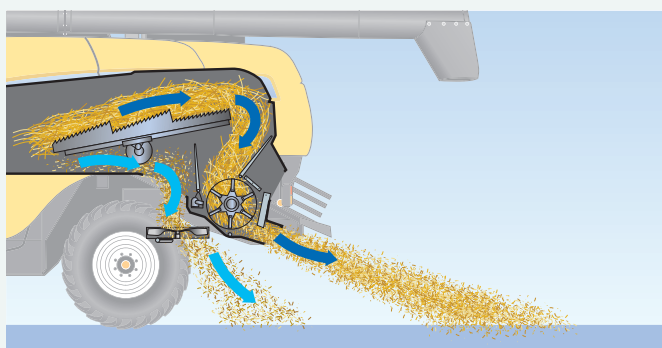

Spargimento ampio, sempre

- Il nuovo spargipula brevettato a doppio soffiatore è in grado di spargere la pula sull'intera larghezza della testata. La velocità dello spargipula è regolabile direttamente dalla cabina, in base alle condizioni del prodotto o meteorologiche
- La selezione della trinciatura o dell'andanatura si effettua al semplice tocco di un pulsante

Potenza e rispetto dell'ambiente. Per voi. Per la vostra azienda. Per il futuro.

Grazie alla strategia Clean Energy Leader®, l'intera gamma CX è equipaggiata con la tecnologia ECOBlue™ HI-eSCR 2 per la conformità alle più severe normative sulle emissioni Stage V. La collaudata tecnologia ECOBlue™ utilizza l'additivo AdBlue per trasformare i pericolosi ossidi di azoto contenuti nei gas di scarico in molecole innocue di acqua e azoto. Questo sistema di post-trattamento è separato dal motore e quindi nel motore stesso viene aspirata solo aria fresca e pulita. Cosa significa? Motori puliti che offrono prestazioni migliori e un miglior rendimento del combustibile.



Tecnologia efficiente e sostenibile

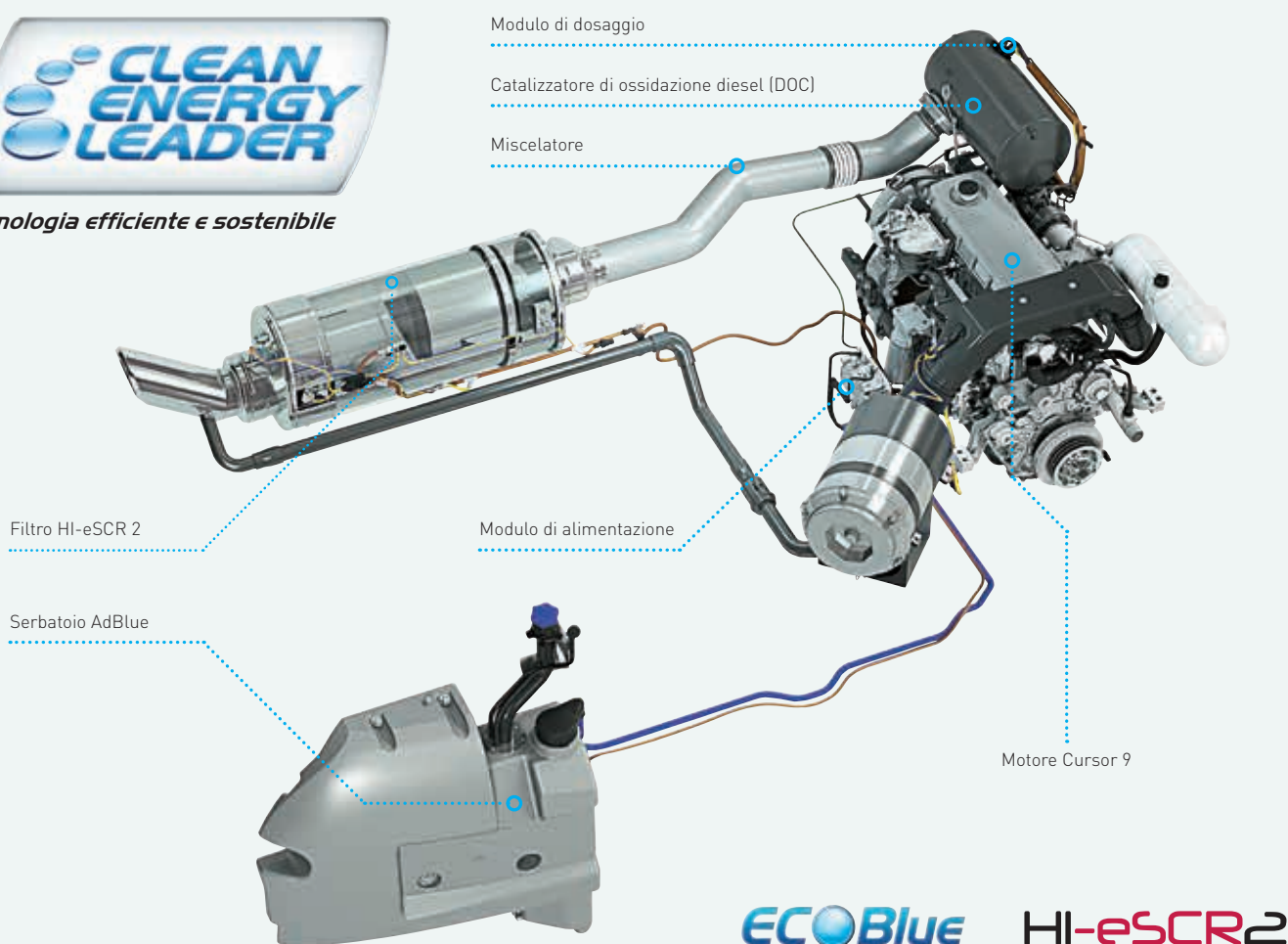

ECOBlue HI-eSCR2

Modelli	CX7.80	CX7.90	CX8.70	CX8.80*	CX8.90
Motore**	FPT Cursor 9**	FPT Cursor 9**	FPT Cursor 9**	FPT Cursor 9**	FPT Cursor 9**
Cilindrata (cm ³)	8.700	8.700	8.700	8.700	8.700
Livello di emissioni	Stage V	Stage V	Stage V	Stage V	Stage V
Sistema di riduzione catalitica selettiva ECOBlue™	HI-eSCR 2	HI-eSCR 2	HI-eSCR 2	HI-eSCR 2	HI-eSCR 2
Sistema d'iniezione	Common Rail	Common Rail	Common Rail	Common Rail	Common Rail
Potenza lorda del motore a 2.100 giri/min - ISO 14396 - ECE R120 (kW/CV)	225/306	245/333	245/333	275/374	308/420
Potenza max del motore a 2.000 giri/min - ISO 14396 - ECE R120	250/340	275/374	275/374	305/415	338/460
Miscela biodiesel approvata***	B7***	B7***	B7***	B7***	B7***

* Disponibile solo nella versione SmartTrax™ ** Sviluppato da FPT Industrial *** La miscela di biodiesel deve rispettare le più recenti specifiche in tema di combustibili EN14214:2009 e deve essere utilizzata secondo le linee guida contenute nel manuale dell'operatore

Più denaro nelle vostre tasche

- La gamma CX è stata progettata per ridurre i vostri costi di esercizio
- Le mietitrebbie equipaggiate con tecnologia ECOBlue™ HI-eSCR 2 mantengono il ridotto consumo di combustibile della precedente Serie CX Tier 4B
- Durante i trasferimenti su strada, il regime del motore è di appena 1.400 giri/min
- I modelli equipaggiati con tecnologia ECOBlue™ HI-eSCR 2 possono essere alimentati con miscele di biodiesel al 7% in conformità alla norma EN 14214:2009 sui combustibili per autotrazione
- La frequenza di manutenzione, ridotta a 600 ore, è un record nel settore e concorre al risparmio sui costi di esercizio



Trasmissioni a basso assorbimento di potenza

- L'affidabilità complessiva e il ridotto assorbimento di potenza sono il risultato delle collaudate trasmissioni dirette e della trasmissione idrostatica a quattro velocità
- I variatori Posi-Torque della Serie CX7 & CX8 offrono una tecnologia semplice ma efficiente, che garantisce più potenza per la raccolta rispetto alle trasmissioni CVT della concorrenza che assorbono molta potenza

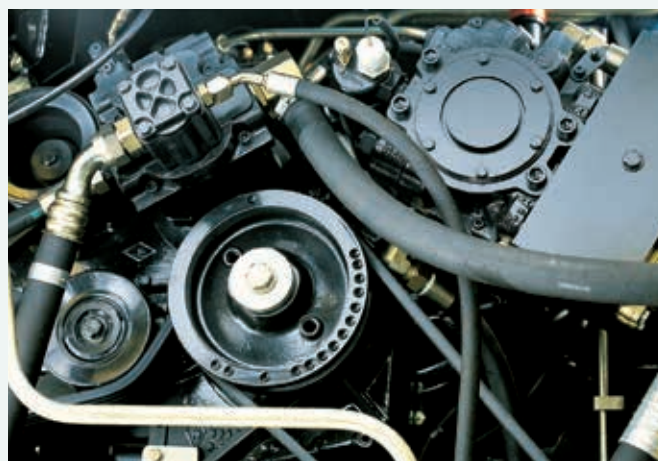

Ampia scelta di pneumatici e velocità massima di trasporto di 40 km/h

- Possibilità di montare gli pneumatici più stretti 710/70R42 per conformarsi alle limitazioni di larghezza nei trasferimenti su strada e per accedere facilmente ai passaggi più angusti
- Possibilità di montare gli pneumatici più larghi 1050/50R32 che garantiscono un galleggiamento imbattibile
- La velocità di trasporto ECO di 40 km/h e il bloccaggio differenziale sono disponibili su tutta la gamma



Raggi di sterzata ridotti

- Il design compatto delle CX7 & CX8 e l'impressionante angolo di sterzata fanno sì che il raggio di svolta sia di appena 4,6 m
- Gli pneumatici sterzanti 710/60R30 riducono il compattamento e migliorano la trazione
- La variante optional a quattro ruote motrici è ora dotata di due velocità per affrontare le condizioni più estreme



SmartTrax™: compattamento ridotto, comfort eccezionale.

Il sistema SmartTrax™ è stato progettato per diminuire del 57% la pressione al suolo, grazie alla sua struttura triangolare che migliora la trazione e riduce il compattamento.

SmartTrax™ con Flex Technology: eccellenza nel seguire il terreno

I cingoli base sono concepiti allo stesso modo del sistema avanzato SmartTrax™ con tecnologia delle sospensioni Terraglide™. Il sistema Flex Technology prevede due coppie di rulli congiunti che possono oscillare e ruotare sia lateralmente sia verticalmente, per seguire alla perfezione il profilo del terreno. È la soluzione ideale per lavorare su terreni irregolari, con la garanzia di una trazione eccellente. Questa tecnologia consente una velocità massima di 30 km/h durante i trasferimenti.

SmartTrax™ con sospensioni Terraglide™: il partner del tuo comfort

Lo SmartTrax™ con cingoli in gomma e sospensioni Terraglide™ introduce tutta la rinomata tecnologia delle sospensioni New Holland nel campo delle macchine cingolate. Non disponibili sui modelli CX7.80 e CX8.70, ma installabili a richiesta su tutti gli altri modelli, questi cingoli sono offerti nelle larghezze da 24", 28,5" e 34". Tale opzione consente di raggiungere una velocità di punta di 40 km/h durante i trasferimenti (ove consentito). La nuova cingolatura Heavy Duty da 24" è ideale per mantenere una velocità di punta di 40 km/h durante i trasferimenti.

Lo SmartTrax prevede un sistema heavy-duty di tensionamento continuo per mantenere sempre la corretta tensione dei cingoli. Inoltre, il sistema di tensionamento è completamente indipendente dalla ruota motrice, per garantire la massima semplicità e affidabilità.

I denti sagomati sul lato interno dei cingoli ingranano con i denti della ruota motrice per la massima efficienza del trasferimento di potenza.

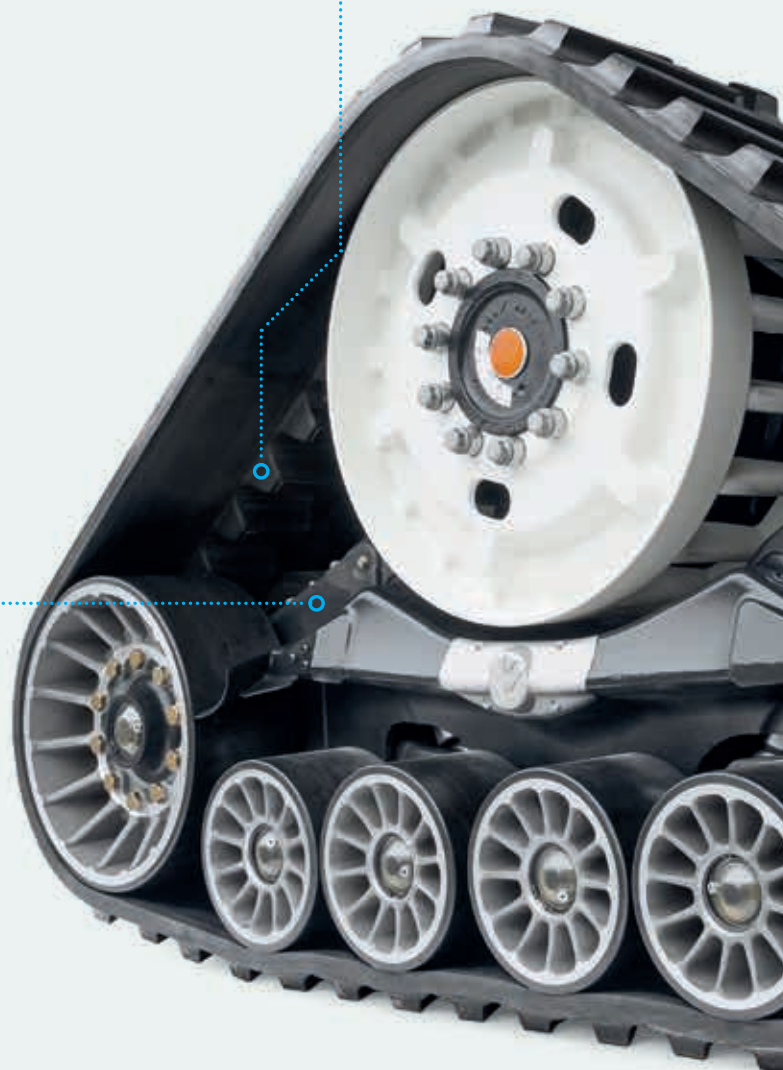

- Due coppie di rulli a sospensione idraulica lavorano insieme per garantire il massimo comfort di guida e migliorare la sicurezza durante i trasferimenti, in quanto i rulli oscillano per seguire la curvatura della strada
- La maggiore lunghezza della cingolatura fornisce una superficie d'appoggio complessiva più ampia, in modo da ridurre il compattamento del terreno

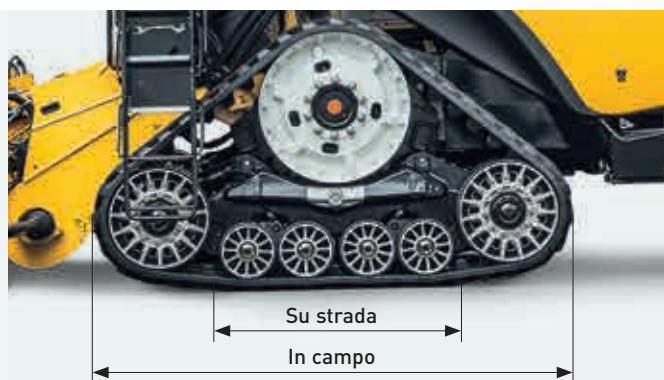

Area di contatto con il suolo senza eguali sul mercato

Il sistema SmartTrax riduce in maniera intelligente l'attrito e quindi l'usura della cingolatura su strada, facendo lavorare solo quattro piccoli rulli durante i trasferimenti da un campo all'altro. Nel campo invece entrano in gioco i due rulli più grandi al fine di minimizzare il compattamento del terreno, aumentando l'area di contatto con il suolo a un livello senza eguali sul mercato.

Il design triangolare dello SmartTrax™, unito agli speciali ramponi in gomma sulla fascia esterna, assicura un contatto perfetto con il suolo e una trazione imbattibile sulle pendenze o in condizioni umide o polverose.

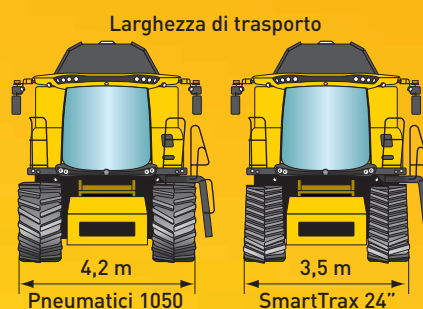
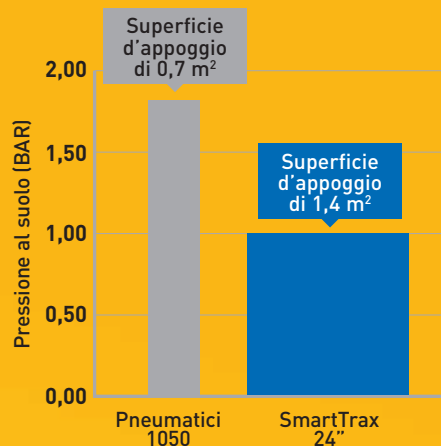

Cingolatura su misura per le vostre esigenze

Il sistema SmartTrax è disponibile in due larghezze per adattarsi alle vostre esigenze: standard da 24" e nella misura 28,5" per condizioni di lavoro impegnative. Lo SmartTrax offre numerosi vantaggi, tra cui una maggiore stabilità e un aumento del 100% nella superficie d'appoggio rispetto agli pneumatici, senza compromettere la manovrabilità: la larghezza di trasporto è sempre di 3,5 m.

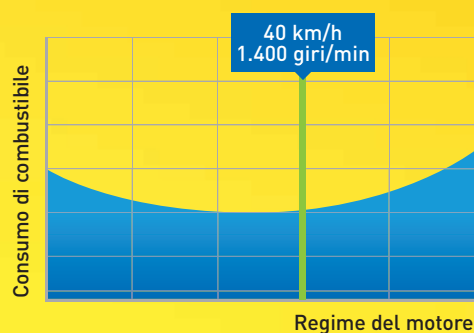

Risparmio di tempo, risparmio di combustibile

Con il sistema SmartTrax™ con sospensioni Terraglide™, la velocità di trasferimento delle CX7 & CX8 è di ben 40 km/h a un regime di soli 1.400 giri/min: la soluzione ideale per chi vuole migliorare la produttività trascorrendo più tempo in campo e meno tempo su strada, risparmiando inoltre sui costi del combustibile. Al risparmio di combustibile contribuisce anche la bassissima resistenza al rotolamento, che permette di abbattere i costi rispetto alle soluzioni della concorrenza.

Un nuovo standard di riferimento per il comfort della raccolta.

A bordo dei modelli della Serie di mietitrebbie CX7 & CX8 vi sentirete come a casa vostra, anche durante le lunghe giornate di lavoro in campo. La cabina Harvest Suite™ Ultra è nuova da cima a fondo e nasce da approfondite indagini condotte con numerosi clienti. Il volume interno dell'abitacolo è stato aumentato fino a 3,7 m³ e offre una superficie vetrata di 6,3 m², il 7% in più rispetto ai modelli precedenti. Potete godervi tutto questo spazio in un ambiente tranquillo e silenzioso, con un livello sonoro di appena 73 dBA. I nuovi interni di ispirazione automobilistica presentano una modernissima combinazione cromatica nei toni del grigio scuro, che è stata estesa anche al sedile, al padiglione e al bracciolo.

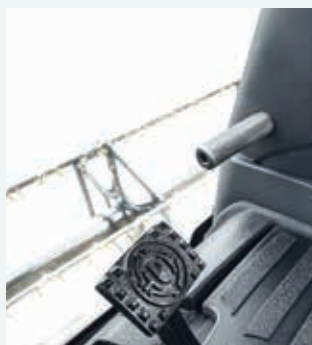
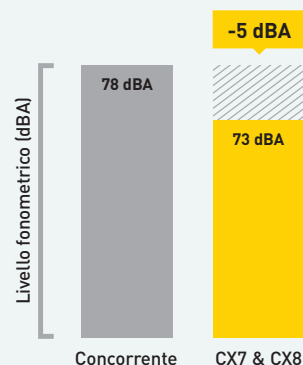

Visibilità panoramica a 360°

- Grazie all'ampio parabrezza bombato, la visuale dalla cabina Harvest Suite™ Ultra è perfetta
- Il pavimento è inclinato verso il parabrezza in modo da garantirvi una visuale perfetta sulla testata
- Gli specchietti elettrici di serie consentono al guidatore di godere di un ampio arco visivo laterale e posteriore
- Attraverso il monitor IntelliView™ IV è possibile gestire fino a tre videocamere opzionali o sei con display doppio, una delle quali già cablata per la retromarcia



Specchietti ripiegabili con comando elettronico

Durante gli spostamenti nelle strette stradine di campagna, è possibile semplicemente ripiegare lo specchietto laterale con il comando elettronico in cabina. A volte sono le piccole cose a fare una grande differenza.





Ogni cosa al suo posto

- Un capiente vano dietro l'operatore è perfetto per riporre la documentazione essenziale
- Il bracciolo ergonomico è dotato di un ampio portabottiglie per il comfort dell'operatore

Freschi e rilassati anche nelle giornate più calde

- Il frigorifero portatile di grandi dimensioni, collocato sotto il sedile passeggero, può essere facilmente rimosso per rifornirlo
- L'aria condizionata è di serie; in alternativa si può installare il climatizzatore optional che regola automaticamente la velocità della ventola e garantisce un controllo preciso della temperatura



Prestazioni massime con il minimo sforzo.

Gli automatismi intelligenti e intuitivi fanno risparmiare tempo e migliorano notevolmente le prestazioni della mietitrebbia. La leva multifunzione CommandGrip™ vi consente di affrontare un'intera giornata di raccolta, riducendo l'affaticamento al minimo. La leva permette di controllare tutti i parametri principali della macchina e della testata, quali l'altezza della testata, la posizione dell'aspo e l'inserimento del sistema di scarico. La console di destra raggruppa le funzioni utilizzate meno frequentemente, posizionate in maniera logica ed ergonomica. Attraverso il monitor IntelliView™ IV a colori è sempre possibile analizzare a colpo d'occhio le funzioni della macchina.

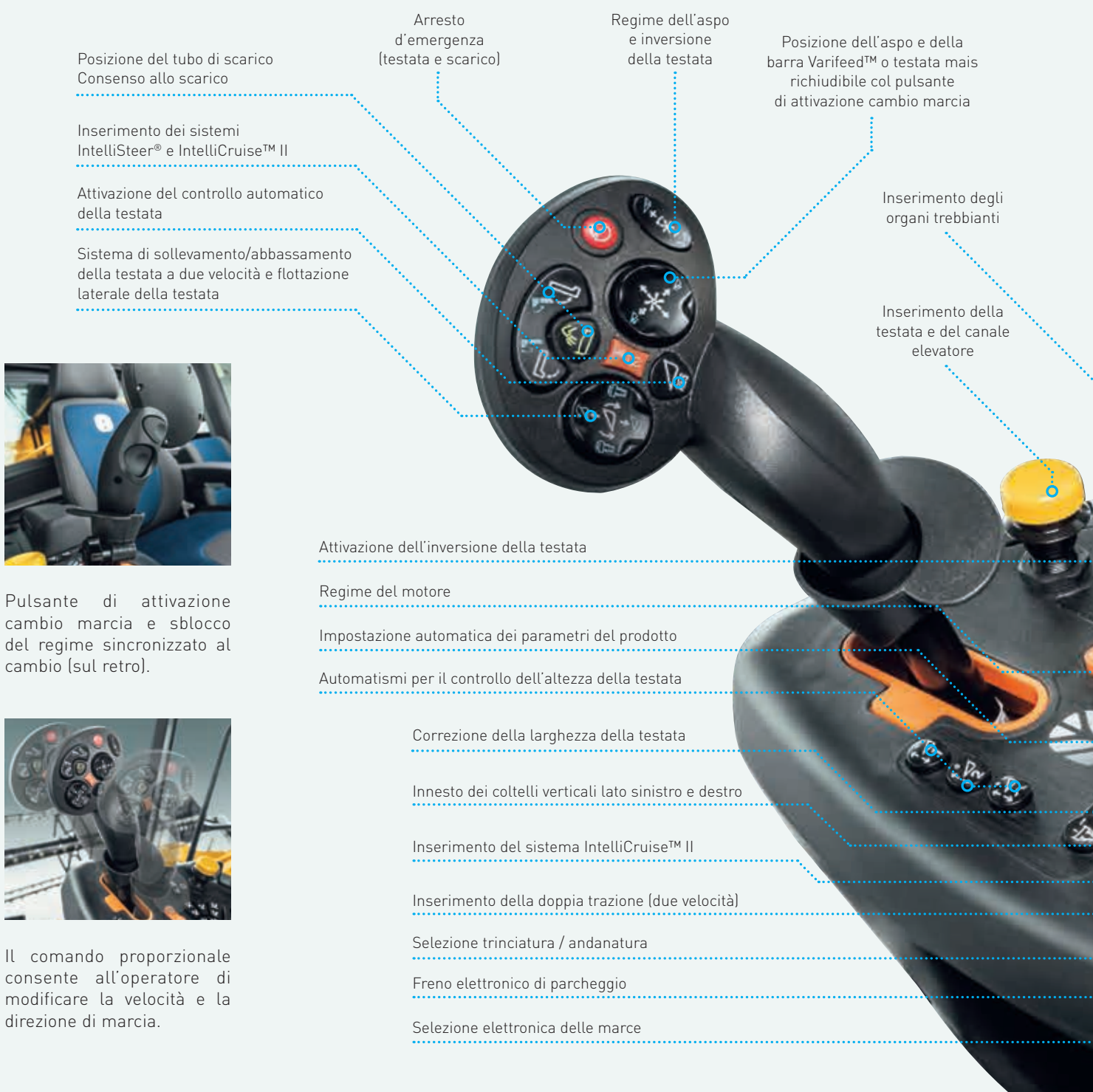

Pulsante di attivazione cambio marcia e sblocco del regime sincronizzato al cambio (sul retro).



Il comando proporzionale consente all'operatore di modificare la velocità e la direzione di marcia.

Raccolta a tutto schermo

Il monitor touchscreen a colori IntelliView™ IV con schermo ultra-largo da 26,4 cm è fissato su dei rulli che si spostano lungo un arco visivo ideale, e può pertanto essere posizionato a piacere. Questo intuitivo monitor touchscreen a colori visualizza e monitora tutte le funzioni e i parametri della mietitrebbia, che si possono facilmente regolare direttamente toccando lo schermo. A richiesta è possibile installare un secondo monitor, perfetto per le funzioni del sistema di guida automatica IntelliSteer® e per seguire la mappatura.



Monitor touchscreen
IntelliView™
da 26,4 cm

Regolazione della velocità
variabile della testata
e del canale elevatore

Modalità
strada / campo

Regolazione della
velocità del battitore

Sincronizzazione
del regime dell'aspo



Sono disponibili 2 porte di
ricarica USB.

Posizione del controbattitore

Attivazione della guida automatica IntelliSteer®

Regolazione griglia Rotary Separator

Apertura / Chiusura del coperchio del serbatoio cereale

Regolazione della velocità del ventilatore

Innesto dello scarico

Regolazione precrivello

Apertura del crivello superiore

Apertura del crivello inferiore

Regolazione velocità
spargipula



Prego, accomodatevi.

New Holland offre la più ampia possibilità di scelta di sedili nella categoria, con tre differenti modelli a disposizione. Il sistema di sospensione è stato migliorato su tutti i sedili. I cuscini di seduta sono ora più solidi e più resistenti, per un comfort eccezionale su qualsiasi tipo di terreno. Il sedile passeggero imbottito di serie, di dimensioni normali, si può ripiegare verso il basso e offre un'utile superficie di lavoro quando non viene impiegato.



Sedile in pelle

- Il sedile in pelle top di gamma offre tutte le caratteristiche del sedile di serie, più una maggiore escursione in altezza e la regolazione automatica in base al peso dell'operatore, capace di assorbire anche gli urti più forti: il tutto per garantire all'operatore il massimo del comfort e dello stile



Sedile di serie

- L'ampio sedile di serie in tessuto offre caratteristiche eccezionali e garantisce la massima comodità agli operatori di qualsiasi taglia durante le lunghe giornate della raccolta



Sedile in tessuto Deluxe

- Il sedile optional in tessuto Deluxe regolabile longitudinalmente e dotato di riscaldamento e ventilazione attiva, è perfetto per i giorni più caldi e le notti più fredde

Il pacchetto fari per mietitrebbie più potente sul mercato.

Il pacchetto fari delle CX7 & CX8 ha fissato nuovi standard nel settore, con una potenza massima complessiva fino a 48.000 lumen. La diffusione della luce è stata studiata per illuminare a giorno l'intera testata e la zona di lavoro davanti alla macchina. La luce di cortesia sulla portiera, che rimane accesa per 30 secondi dopo lo spegnimento del motore, vi permette di uscire dalla cabina in totale sicurezza anche al buio.



- Il pacchetto di fari delle CX7 & CX8 offre fino a 27 luci a LED di lavoro
- Un potente e nuovissimo fero "trova file" a tecnologia LED è collocato al centro del tetto, per consentire agli operatori di vedere le singole file anche durante la raccolta in notturna
- Le luci posteriori consentono all'operatore di controllare la gestione dei residui, mentre le due luci sulla fiancata illuminano l'assale posteriore per evitare di abbattere le file di prodotto ancora da tagliare e per facilitare le manovre
- È possibile scegliere tra le luci di lavoro alogene e quelle a LED; è inoltre disponibile un ulteriore pacchetto di fari a LED per migliorare la visibilità a lunga distanza
- I nuovi fari a LED a lunga gittata offrono un'incredibile campo di illuminazione e un ampio fascio di luce per garantire un'eccellente visibilità notturna

Sistemi di guida New Holland per la vostra agricoltura di precisione.



New Holland vi propone una gamma completa di sistemi di guida, che comprendono guida manuale, assistita, o completamente integrata. Su tutte le mietitrebbie CX7 & CX8 è possibile richiedere l'installazione in fabbrica del sistema completamente integrato di guida automatica New Holland IntelliSteer®, per farvi risparmiare denaro fin dal primo giorno. Totalmente compatibile con i precisissimi segnali di correzione RTK, il sistema IntelliSteer garantisce una precisione tra passate consecutive e anno dopo anno di 1-2 cm.

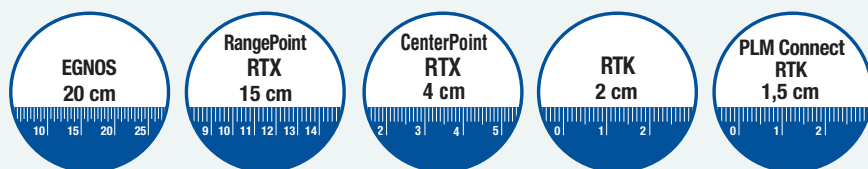

Livelli di precisione e ripetibilità

New Holland offre cinque livelli di precisione, in modo da permettervi di calibrare il sistema IntelliSteer® in funzione delle vostre esigenze operative e di spesa. Utilizzando il sistema IntelliSteer con la tecnologia di correzione RTK si ottiene una ripetibilità garantita anno dopo anno.



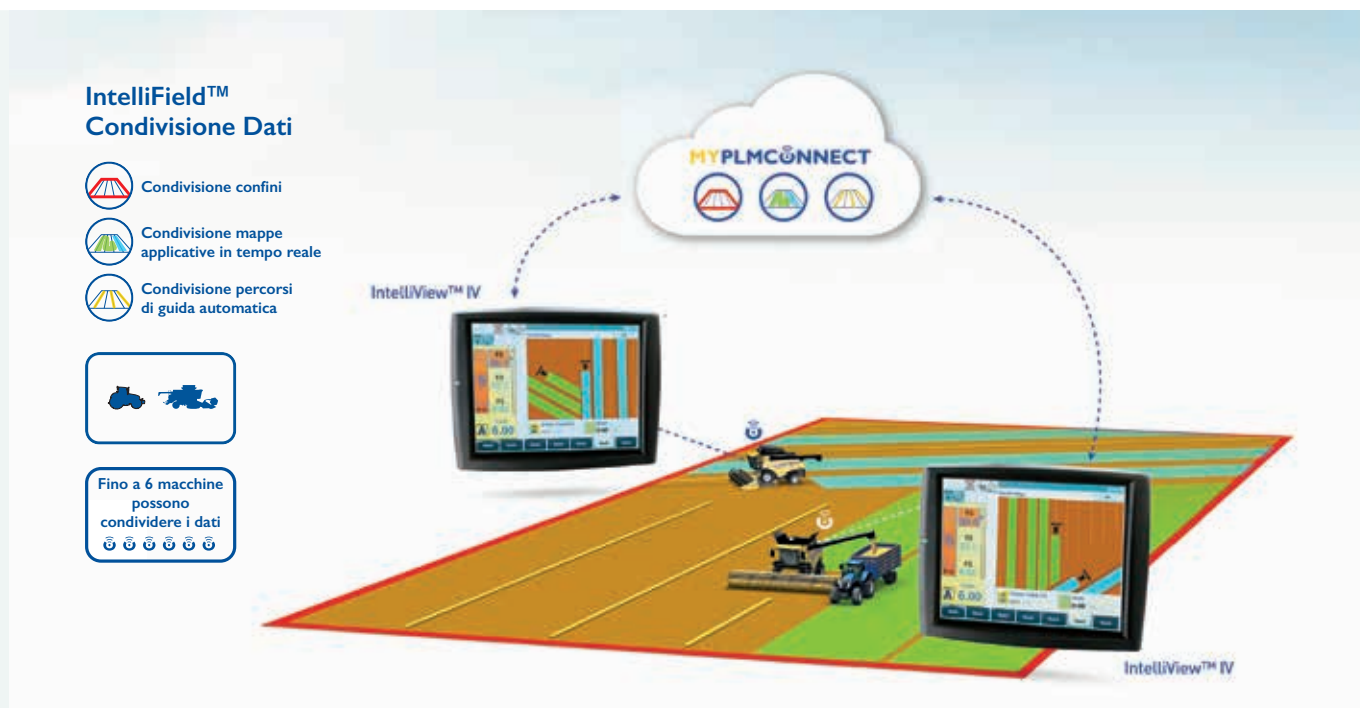

Sistema automatico intelligente di svolta a fine campo IntelliTurn™ e sistema IntelliField™ di condivisione dei dati

Il sistema automatico intelligente di svolta a fine campo IntelliTurn™ consente una svolta alla capezzagna completamente automatizzata per le mietitrebbie dotate di guida automatica IntelliSteer®. Il sistema traccia automaticamente la svolta a fine campo più efficiente, per ridurre al minimo i tempi morti. È possibile effettuare la raccolta operando con due mietitrebbie in convoglio, utilizzando la funzione IntelliTurn. La modalità "Land" assicura che la coclea di scarico sia sempre sopra la zona già raccolta e disponibile per lo scarico, indipendentemente da come viene effettuata la raccolta in campo. La nuova tecnologia IntelliField™ consente la condivisione di dati come confini, mappe di copertura e tracciati tra mietitrebbie operanti nello stesso campo, così da ottimizzare l'efficienza della raccolta della flotta e consentire l'utilizzo della funzione di riempimento automatico della larghezza di taglio.



Sistema di guida automatica per le testate mais

- Le testate mais possono essere dotate di un apposito sistema automatico di guida che mantiene perfettamente la traiettoria di marcia della mietitrebbia
- La nuova soluzione prevede un singolo sensore che utilizza un sistema del tipo a forcella con due bracci tastatori indipendenti per la rilevazione precisa della posizione del prodotto in modo da facilitare l'afflusso perpendicolare del prodotto stesso. I bracci tastatori sono colorati di bianco per facilitare il lavoro in condizioni di scarsa visibilità
- Il sistema funziona con il display IntelliView™ e con il sistema di guida automatica IntelliSteer™, in grado di distinguere tra file di prodotto tagliato e non tagliato, in modo da facilitare la raccolta notturna e di consentire modalità avanzata di raccolta, come la funzione "salta una fila"



IntelliView™ IV: intelligenza visibile

- Il sistema di guida automatica New Holland IntelliSteer® può essere configurato attraverso il monitor IntelliView™ IV a colori con schermo ultra-largo da 26,4 cm
- Il monitor IntelliView™ consente di programmare varie traiettorie di guida, da quelle diritte più semplici a quelle adattative più complesse
- Potete personalizzare le impostazioni e trasferire automaticamente i dati agronomici presenti sul display al portale MyPLM®Connect utilizzando MyPLM®Connect File Transfer

Sistema telematico, sensori integrati di rilevazione resa, umidità e nutrienti.

MyPLM®Connect vi permette di connettervi alla vostra CX restando comodamente seduti in ufficio, grazie all'utilizzo della rete mobile. Potrete restare costantemente in contatto con le vostre macchine e inviare e ricevere informazioni in tempo reale, risparmiando tempo e migliorando la produttività. Il pacchetto MyPLM®Connect Professional offre il monitoraggio e il controllo completi della macchina. In breve, MyPLM®Connect vi permette di ridurre i costi del combustibile e di migliorare la sicurezza e la gestione del vostro parco macchine con un unico e semplice pacchetto.

Agricoltura digitale MyNew Holland™

Il portale e l'app MyNew Holland™ vi consentono di registrare e gestire le vostre macchine, accedere a documenti dedicati, corsi di formazione e servizi, nonché all'assistenza sempre disponibile, compreso il servizio Uptime Support, il tutto in un unico posto. Con MyNew Holland™ potete accedere al portale MyPLM®Connect Telematics per ottenere la visibilità in tempo reale a livello di flotta e singole macchine, analizzare dati agronomici grazie alla condivisione di file, e usufruire di servizi di miglioramento della produttività.

Registrazione e condivisione dei dati in tempo reale

La scheda Azienda agricola sul portale MyPLM®Connect è il luogo dove è possibile analizzare tutti i dati del campo. Queste informazioni vengono registrate in tempo reale dalla vostra mietitrebbia durante il raccolto e possono essere trasferite utilizzando una chiavetta USB, con il pacchetto base disponibile di serie. Gli utenti del pacchetto MyPLM®Connect Professional potranno trasferire questi dati in modalità wireless, consentendo l'analisi in tempo reale delle operazioni in corso sul campo.



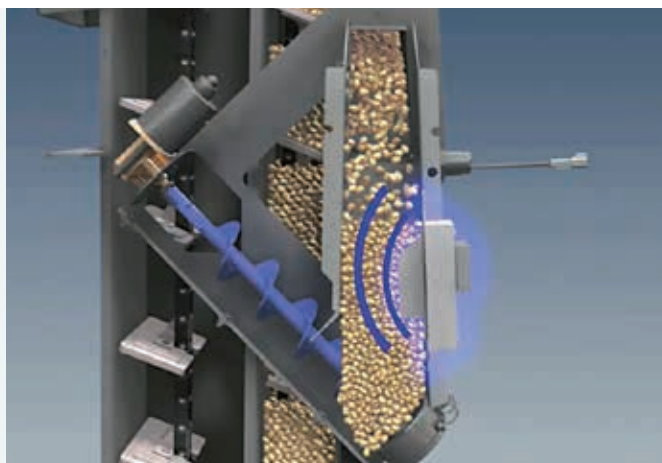

Rilevamento dell'umidità in tempo reale

- Il sensore di umidità New Holland misura in tempo reale l'umidità presente nella granella
- I campioni di granella vengono prelevati ogni 30 secondi e i relativi dati vengono inviati al monitor IntelliView™ IV
- L'operatore è costantemente aggiornato e può regolare i parametri della macchina secondo necessità



Mappatura delle rese

- New Holland ha brevettato un esclusivo sensore del peso ad alta precisione, unanimemente ritenuto il migliore della categoria e appositamente progettato per neutralizzare l'effetto di sfregamento della granella
- Qualunque sia il tipo, la varietà o il tenore di umidità dei chicchi, il sensore assicura una misurazione estremamente accurata della resa del prodotto
- Inoltre, la calibrazione deve essere effettuata non più di una volta all'anno

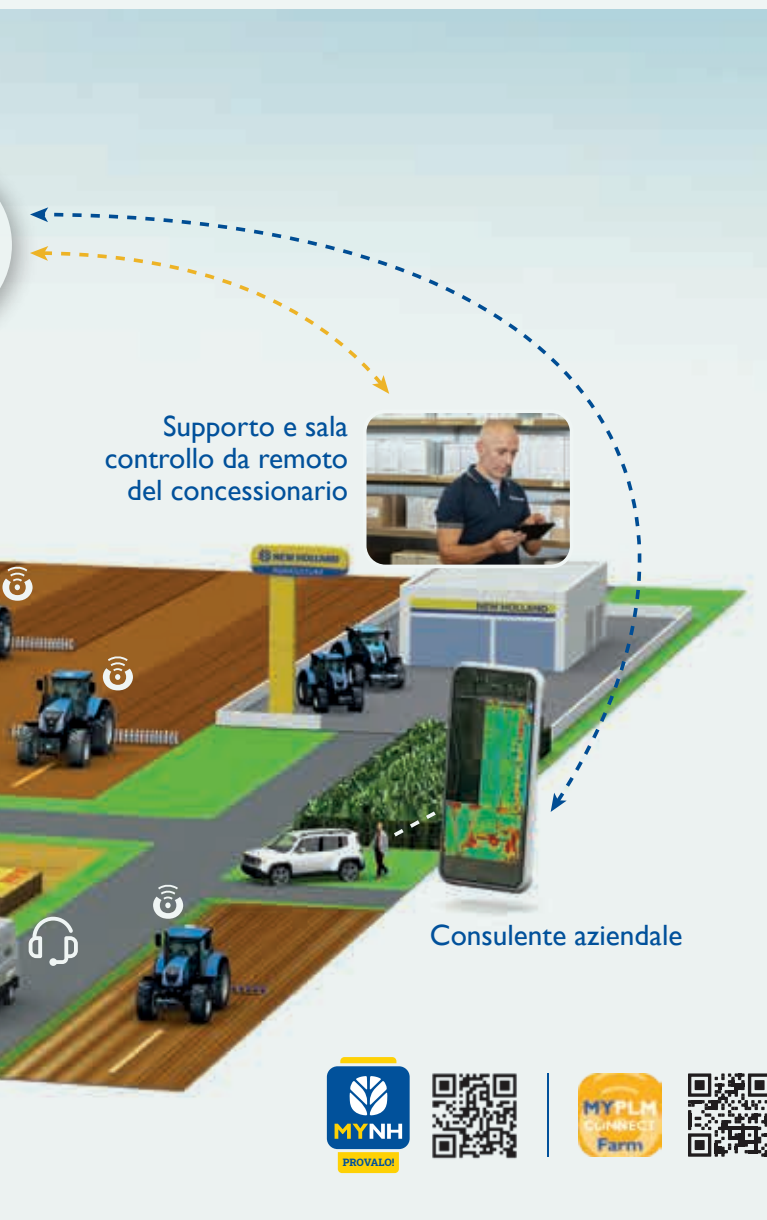

Tecnologia NutriSense™ con sensore NIR per l'analisi in tempo reale dei nutrienti

La tecnologia opzionale NutriSense™ di analisi dei nutrienti con sensore NIR è completamente integrata nel monitor IntelliView™ e visualizza e registra in tempo reale un'intera serie di parametri relativi all'umidità e ai nutrienti del prodotto, con un livello di accuratezza eccezionale di +/- 2%. I parametri monitorati comprendono umidità, proteine e grassi, amido, Fibra Neutra Detersa (NDF) e Fibra Acida Detersa (ADF). Questi dati possono essere registrati utilizzando il segnale DGPS della mietitrebbia CX e consentono di creare mappe del contenuto di nutrienti, caricabili automaticamente sul portale MyPLM Connect; così facendo, è possibile personalizzare ulteriormente gli apporti e migliorare le rese future.



360°: CX7 & CX8.

La Serie CX7 & CX8 è stata progettata per aumentare l'operatività e ridurre i tempi morti. Dopo tutto, sappiamo bene che la stagione della raccolta è breve e il tempo è prezioso. Tutti i punti soggetti a manutenzione sono facilmente accessibili e la frequenza degli interventi è decisamente ridotta. Per assicurare una lubrificazione ottimale in tutte le posizioni di lavoro, gli operatori possono selezionare la funzione di lubrificazione del variatore, azionabile tramite pulsante.

Il serbatoio combustibile e il serbatoio AdBlue da 170 litri sono comodamente posizionati l'uno accanto all'altro per facilitarne il rifornimento contemporaneo.

Il livello dell'olio motore e dell'olio idraulico può essere controllato a vista, senza dover aprire alcun pannello.

Il filtro antipolvere rotativo, comodamente apribile e facilmente accessibile, e il compressore dell'aria, disponibile a richiesta, semplificano la pulizia del modulo di raffreddamento.



L'intera parte interna della mietitrebbia può essere pulita utilizzando la funzione Cleanout. I crivelli, i controbattitori e il battitore vengono interamente puliti. Ideale per il passaggio da una coltura a un'altra o quando si esegue la raccolta di una coltura da seme.



Il filtro dell'aria è facilmente accessibile dal vano motore.

Tutti i filtri dell'olio, gli scarichi dell'olio e gli ingrassatori centralizzati sono facilmente accessibili da terra.

Carter laterali completamente apribili e autoportanti.



Un faro a LED opzionale portatile offre una visibilità a 360° durante le operazioni di manutenzione.



Il serbatoio integrato dell'acqua è collocato in posizione ideale per lavarsi le mani prima di accedere alla cabina.



Accessori montati dal concessionario

A richiesta è disponibile una gamma completa di accessori approvati che possono forniti e montati dal vostro concessionario.

New Holland Uptime Solutions.



I nostri tecnici altamente qualificati analizzano specifici trigger di prodotto, codici di errore e parametri operativi e implementano eventuali correzioni

Basandosi sui dati di MyPLM®Connect, i trigger analitici attivi vengono monitorati 24 ore su 24, 7 giorni su 7. Se viene identificato un problema, il sistema invia in modo proattivo un avviso ai concessionari con l'azione correttiva richiesta. Se il concessionario New Holland rileva un potenziale guasto, può verificare la disponibilità dei ricambi e predisporre l'assistenza sul campo, concordandola con il cliente.



Assistenza in azione

Se accade l'impensabile, quando siete nel bel mezzo della raccolta e la vostra mietitrebbia si ferma, dovete ripartire il prima possibile. Ed è qui che interviene New Holland. In caso di guasto, vi garantiamo di attivare il nostro processo di assistenza e di individuare una soluzione. Questo è il nostro impegno nei vostri confronti.



Disponibilità delle parti di ricambio ottimizzata. Dove vi servono, quando vi servono.

Uno strumento avanzato di previsione abbina i dati sul consumo delle parti di ricambio a fattori esterni, quali condizioni meteorologiche, resa del prodotto e condizioni del suolo, adattando la disponibilità delle parti alle specifiche aree geografiche. Questo strumento consentirà al vostro concessionario di zona di mantenere il corretto livello delle scorte, in modo che siano disponibili quando ne avete bisogno. Inoltre questo nuovo sistema estende anche la finestra a disposizione del vostro concessionario per effettuare ordini urgenti, il che significa che li potrete ricevere in tempi ancora più rapidi. E grazie alla tecnologia di monitoraggio e tracciabilità, potrete sapere in tempo reale dove si trovano le vostre parti di ricambio.



Approfittate delle garanzie estese e dei contratti di manutenzione proposti da chi conosce meglio di tutti la vostra macchina: New Holland

La garanzia estesa è prevista di serie sulle gamme di mietitrebbie CH7.70, CR e CX7 e CX8. La garanzia di 3 anni o 1.200 ore del motore copre il motore, la trasmissione e i sistemi di post-trattamento.



Uptime Warranty – perché la vostra tranquillità non ha prezzo

Il programma Uptime Warranty offre ai proprietari di macchine agricole New Holland una serie di servizi di riparazione che coprono le vostre macchine, estendendo la garanzia contrattuale del produttore. Massimo controllo dei costi operativi, riparazioni eseguite da concessionari autorizzati New Holland che utilizzano esclusivamente Ricambi Originali, maggior valore del vostro usato e trasferibilità della copertura: questi sono i vantaggi chiave di Uptime Warranty. Rivolgetevi al vostro concessionario per conoscere le modalità di sottoscrizione di un contratto Uptime Warranty per le vostre macchine.



MyNew Holland™ migliora il vostro lavoro quotidiano

MyNew Holland™ rende più efficiente il vostro lavoro, grazie alla possibilità di accedere a informazioni esclusive, aggiungere attrezzature, trovare soluzioni online per i vostri prodotti PLM® e scaricare i libretti d'uso e manutenzione. Quando volete, dove volete e gratuitamente.

New Holland Style

Visitate www.newhollandstyle.com. Una linea completa che spazia dall'abbigliamento da lavoro in materiali robusti e resistenti a un'ampia scelta di modellini.

Modelli		CX7.80	CX7.90	CX8.70	CX8.80*	CX8.90
Testate grano						
Larghezza di taglio: barra High Capacity	(m)	4,57 - 7,32	5,18 - 7,32	5,18 - 9,15	6,10 - 9,15	6,10 - 9,15
barra Varifeed™	(m)	4,88 - 9,15	4,88 - 9,15	6,70 - 10,67	6,70 - 12,50	6,70 - 12,50
barra Superflex	(m)	6,10 - 7,32	6,10 - 9,15	6,10 - 10,67	6,10 - 10,67	6,10 - 10,67
testata MacDon FD2 FlexDraper®	(m)	9,15	9,15	9,15 - 10,67	9,15 - 12,50	9,15 - 13,70
testata a tappeti 8600 Superflex	(m)	9,15	9,15	9,15 - 10,67	9,15 - 12,50	9,15 - 13,70
Velocità di taglio standard	(colpi/min)	1.150	1.150	1.150	1.150	1.150
Velocità di taglio Varifeed™	(colpi/min)	1.300	1.300	1.300	1.300	1.300
Ricambio per lama di taglio e per lama di taglio imbullonata		●	●	●	●	●
Coclea alimentatrice con dita retrattili su tutta la larghezza		●	●	●	●	●
Diametro dell'aspo	(m)	1,07	1,07	1,07	1,07	1,07
Regolazione elettroidraulica della posizione dell'aspo		●	●	●	●	●
Sincronizzazione automatica della velocità dell'aspo al cambio		●	●	●	●	●
Attacco idraulico unico a innesto rapido		●	●	●	●	●
Testate mais						
Numero di file delle testate mais richiudibili		6 - 8	6 - 8	6 - 8	6 - 8	6 - 8
Numero di file delle testate mais rigide		5 - 8	6 - 12	6 - 12	6 - 12	6 - 12
Trinciasocchi integrati		○	○	○	○	○
Divisori rotanti		○	○	○	○	○
Sistemi di controllo automatico della testata						
Regolazione dell'altezza di taglio		Automatica	Automatica	Automatica	Automatica	Automatica
Compensazione		●	●	●	●	●
Autofloat™ III		●	●	●	●	●
Canale elevatore						
Numero di catene		3	3	4	4	4
Inversione Power Reverse™ della testata e del canale elevatore		Idraulica	Idraulica	Idraulica	Idraulica	Idraulica
Flottazione laterale		●	●	●	●	●
Registrazione dell'angolo di incidenza della testata		○	○	○	○	○
Superficie vetrata della cabina Harvest Suite™ Ultra						
Categoria della cabina a norma EN 15695	(m²)	6,3	6,3	6,3	6,3	6,3
Pacchetto luci di lavoro alogene		○	○	○	○	○
Pacchetto luci di lavoro a LED		○	○	○	○	○
Luci a LED a lunga gittata		○	○	○	○	○
Sedile standard rivestito in tessuto a sospensione pneumatica		●	●	●	●	●
Sedile riscaldato deluxe rivestito in tessuto a sospensione pneumatica con ventilazione attiva		○	○	○	○	○
Sedile riscaldato rivestito in pelle a sospensione pneumatica con ventilazione attiva		○	○	○	○	○
Sedile passeggero		●	●	●	●	●
Volante in pelle		○	○	○	○	○
Leva CommandGrip™		●	●	●	●	●
Monitor IntelliView™ IV a posizione regolabile		●	●	●	●	●
Secondo monitor IntelliView™ IV		○	○	○	○	○
Specchi grandangolari infrangibili		●	●	●	●	●
Tre telecamere		○	○	○	○	○
Impostazione automatica dei parametri del prodotto		●	●	●	●	●
Aria condizionata e coolbox		●	●	●	●	●
Climatizzazione		○	○	○	○	○
Frigo rimovibile		●	●	●	●	●
Autoradio Bluetooth MP3 (con vivavoce)		○	○	○	○	○
2 porte di ricarica USB		●	●	●	●	●
Quattro altoparlanti		●	●	●	●	●
Livello fonometrico ottimale della cabina 77/311CEE	(dBA)	73	73	73	73	73
Sistemi di Precision Land Management (PLM®) New Holland						
Campo – Sistemi di bordo						
Predisposizione per sistema di guida automatica IntelliSteer®		○	○	○	○	○
Sistema di svolta automatica a fine campo IntelliTurn™		○	○	○	○	○
Tecnologia IntelliField™ di condivisione di dati tra veicoli, come confini, mappe di copertura e tracciati		○	○	○	○	○
Sistema IntelliCruise™ II		○	○	○	○	○
Sistema di guida automatica per testate mais		○	○	○	○	○
Flotta – Sistemi esterni						
MyPLM®Connect Telematics Professional (3 anni di abbonamento gratuito)		●	●	●	●	●
MyPLM®Connect Telematics Professional (3 o 5 anni di abbonamento)		○	○	○	○	○
Azienda agricola – Gestione dati agronomici						
Misurazione umidità		○	○	○	○	○
Misurazione resa e misurazione umidità		○	○	○	○	○
Tecnologia di analisi dei nutrienti con sensore NIR NutriSense™		○	○	○	○	○
Visualizzazione dei dati agronomici nella scheda "Azienda agricola" di MyPLM®Connect – USB		●	●	●	●	●
Trasferimento dei file nella scheda "Azienda agricola" di MyPLM®Connect – Pacchetto Professional		●	●	●	●	●
Uptime Solutions – Sistemi di formazione e supporto						
Assistenza preventiva guasti New Holland		●	●	●	●	●
Assistenza ai guasti New Holland		●	●	●	●	●
Battitore						
Larghezza	(m)	1,3	1,3	1,56	1,56	1,56
Diametro	(m)	0,75	0,75	0,75	0,75	0,75
Tipo standard / tipo universale / tipo sfalsato Ultra-Flow™		● / ○ / -	● / ○ / -	● / ○ / ○	● / ○ / ○	● / ○ / ○
Numero di spranghe		10	10	10	10	10
Regime	(giri/min)	305 - 905	305 - 905	305 - 905	305 - 905	305 - 905
Kit battitore a bassa velocità		○	○	○	○	○
Controbattitore						
Controbattitori a sezioni		○	○	○	○	○
Superficie di sgranatura	(m²)	0,98	0,98	1,18	1,18	1,18
Numero di spranghe		16	16	16	16	16
Angolo di avvolgimento	(°)	111	111	111	111	111
Mulinello						
Diametro del mulinello a 4 pale e 4 denti	(m)	0,475	0,475	0,475	0,475	0,475
Superficie controbattente del mulinello	(m²)	0,24	0,24	0,29	0,29	0,29
Rotary Separator						
Diametro	(m)	0,72	0,72	0,72	0,72	0,72
Regime	(giri/min)	387 - 700	387 - 700	387 - 700	387 - 700	387 - 700
Variatore di velocità rapido senza attrezzi		●	●	●	●	●
Superficie controbattente (compreso pettine)	(m²)	0,78	0,78	0,93	0,93	0,93
Sistema Multi-Threshold™		●	●	●	●	●
Superficie di trebbiatura totale	(m²)	2,11	2,11	2,54	2,54	2,54
Lanciapaglia Straw Flow™		●	●	●	●	●
Comando a distanza regolazione posizione Rotary Separator		○	○	○	○	○

Modelli		CX7.80	CX7.90	CX8.70	CX8.80*	CX8.90
Scuotipaglia						
Numero		5	5	6	6	6
Sistema Opti-Speed™		●	●	●	●	●
Superficie di separazione	[m²]	4,94	4,94	5,93	5,93	5,93
Putizia						
Cassone crivellante auto-livellante		●	●	○	○	○
Sistema Opti-Clean™		●	●	●	●	●
Piano preparatore smontabile dal davanti		●	●	●	●	●
Precrivello		●	●	●	●	●
Superficie crivellante totale sotto ventilazione	[m²]	5,4	5,4	6,5	6,5	6,5
Comando a distanza regolazione precrivello		○	○	○	○	○
Ventilatore						
Sistema Opti-Fan™		●	●	●	●	●
Numero di pale		6	6	6	6	6
Trasmissione del cassone crivellante auto-livellante		Idraulica	Idraulica	Idraulica	Idraulica	Idraulica
Trasmissione del cassone crivellante fisso		Meccanica	Meccanica	Meccanica	Meccanica	Meccanica
Gamma di velocità variabile del cassone crivellante auto-livellante	[giri/min]	200 - 1.100	200 - 1.100	200 - 1.100	200 - 1.100	200 - 1.100
Gamma di velocità variabile del cassone crivellante fisso	[giri/min]	210 - 495	210 - 495	210 - 495	210 - 495	210 - 495
- optional: bassa						
- di serie: alta	[giri/min]	500 - 945	500 - 945	500 - 945	500 - 945	500 - 945
Ventilatore a doppia uscita		●	●	●	●	●
Registrazione elettrica della velocità da bordo		●	●	●	●	●
Sistema di recupero						
Numero di rotori del sistema Roto-Thresher™		1	1	2	2	2
Indicatore del recupero sul monitor IntelliView™ IV		●	●	●	●	●
Elevatore della granella						
Elevatore della granella di grande capacità con alette e catena HD		●	●	●	●	●
Serbatoio cereale						
Cilindrata	[L]	9.000	10.000	9.500/11.500	11.500	12.500
Riempimento centrale, estensione della coclea centrifugatrice ribaltabile		●	●	●	●	●
Coclea di scarico						
Scarico dall'alto		●	●	●	●	●
Velocità di scarico	[L/s]	125	125	125	125	125
Portello di prelievo del campione di granella		●	●	●	●	●
Indicatore di riempimento del serbatoio cereale		●	●	●	●	●
Rotazione della coclea di scarico	[°]	105	105	105	105	105
Tubo di lancio con sistema pivottante		○	○	○	○	○
Impianto elettrico						
Alternatore 12 V	[A]	190	190	190	190	190
Capacità della batteria	[CCA / Ah]	730 / 2x107	730 / 2x107	730 / 2x107	730 / 2x107	730 / 2x107
Motore**						
		FPT Cursor 9**	FPT Cursor 9**	FPT Cursor 9**	FPT Cursor 9**	FPT Cursor 9**
Livello di emissioni		Stage V	Stage V	Stage V	Stage V	Stage V
Cilindrata	[cm³]	8.700	8.700	8.700	8.700	8.700
Sistema di riduzione catalitica selettiva ECOBlue™		HI-eSCR 2	HI-eSCR 2	HI-eSCR 2	HI-eSCR 2	HI-eSCR 2
Sistema d'iniezione		Common Rail	Common Rail	Common Rail	Common Rail	Common Rail
Potenza lorda a 2.100 giri/min ISO 14396 - ECE R120	[kW/CV]	225/306	245/333	245/333	275/374	308/420
Potenza max a 2.000 giri/min ISO 14396 - ECE R120	[kW/CV]	250/340	275/374	275/374	305/415	338/460
Miscela biodiesel approvata***		B7***	B7***	B7***	B7***	B7***
Regolazione elettronica		●	●	●	●	●
Misurazione e lettura del consumo di combustibile sul monitor IntelliView™ IV		●	●	●	●	●
Compressore dell'aria		○	○	○	○	○
Sistema di pulizia pneumatico del cestello radiatore		○	○	○	○	○
Serbatoi combustibile						
Capacità gasolio / Capacità AdBlue	[L]	750 / 170	750 / 170	750 / 170	1.000 / 170	1.000 / 170
Trasmissione						
Idrostatica		●	●	●	●	●
Cambio a 4 rapporti		●	●	●	●	●
Cambio marcia in movimento		●	●	●	●	●
Bloccaggio differenziale		●	●	●	●	●
Doppia trazione		○	○	○	○	○
Velocità massima	[km/h]	30 / 40	30 / 40	30 / 40	30 / 40	30 / 40
Sistema SmartTrax™		-	○	-	●	○
Cingolatura in gomma SmartTrax™ con sospensioni Terraglide™		-	○	-	●	○
Cingolatura in gomma Heavy Duty da 24" SmartTrax™ con sospensioni Terraglide™		-	○	-	○	○
Gestione dei residui						
Trinciapaglia integrato		○	○	○	○	○
Deflettori regolabili a distanza		○	○	○	○	○
Sistema di trinciatura-andanatura selezionabile a distanza		○	○	○	○	○
Spargipula		○	○	○	○	○
Peso						
Versione standard con pneumatici, senza testata e senza trinciapaglia	[kg]	14.266	14.802	15.507	15.538	16.034

● Standard ○ Optional - Non disponibile * Disponibile solo nella versione SmartTrax™ ** Sviluppato da FPT Industrial

*** La miscela di biodiesel deve rispettare le più recenti specifiche in tema di combustibili EN14214:2009 e deve essere utilizzata secondo le linee guida contenute nel manuale dell'operatore

Dimensioni dei modelli	CX7.80 ^[B] / CX7.90			CX8.70 ^[B] / CX8.80 / CX8.90	
	Pneumatici		SmartTrax™	Pneumatici	
Con pneumatici di trazione / cingoli ^[A]	710/75R34	800/65R32	24" / 24" HD	800/65R32	900/60R32
Superficie d'appoggio	[m²]	-	1,4	-	-
Altezza max, in posizione di trasporto	[m]	3,96	3,96	3,92	3,96
Larghezza max, - trasporto	[m]	3,2	3,5	3,29	3,9
Lunghezza max, con estensione del tubo di scarico senza testata	[m]	9,07	9,07	9,07	9,07

[A] Sono disponibili altri pneumatici di trazione oltre a quelli indicati: 710/70R42, 800/65R32, 900/60R32, 900/65R32 (pneumatici per riso), 800/70R32, 900/60R32, 800/70R38, 900/60R38, 1050/50R32, SmartTrax™ 24", 28,5", e SmartTrax™ con sospensioni Terraglide™ 24", 24" HD, 28,5" e 34" [B] SmartTrax™ non disponibile [C] Disponibile solo nella versione SmartTrax™

New Holland Top Service: servizio di assistenza per i clienti New Holland.

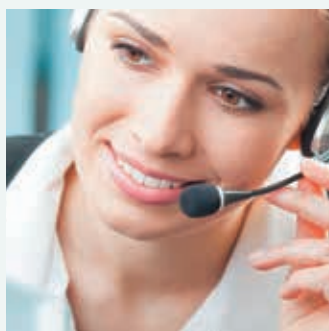

Disponibilità al top

Un unico Numero Verde* per soddisfare le vostre esigenze, per rispondere alle vostre domande, per fornirvi informazioni su prodotti e servizi e per gestire le criticità.

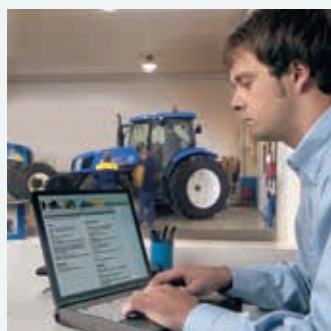

Velocità al top

Lavorando a stretto contatto con il Vostro Concessionario di fiducia, il Team Top Service si propone di garantire la massima soddisfazione nel minor tempo possibile.



Priorità al top

La nostra priorità è la Vostra soddisfazione, specialmente quando ne avete maggiormente bisogno.



Soddisfazione al top

Ogni Vostra richiesta sarà seguita fino a completa risoluzione.



Per maggiori dettagli, consultate il vostro concessionario New Holland!

* La chiamata è gratuita, tuttavia alcuni gestori di telefonia mobile potrebbero addebitare la chiamata, le consigliamo di rivolgersi al suo gestore per consultare la tariffa applicata. In alternativa al numero verde può chiamare il numero a pagamento 0244412246.

DAL VOSTRO CONCESSIONARIO DI FIDUCIA



www.newholland.com/it - newhollandtopservice.italia@cnhind.com

